



**BRITISH
STANDARD**



**DESIGN &
TECHNOLOGY
FOR
BUILDINGS**

التصميم والتقنيات
لأعمال البناء



.....
NEW STYLE 44
.....



.....
ENGLAND STYLE 44
.....



.....
AVE TOUCH 44
.....

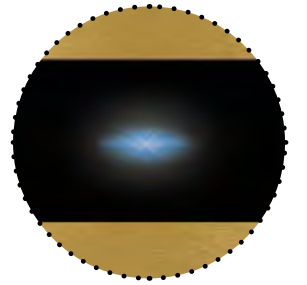
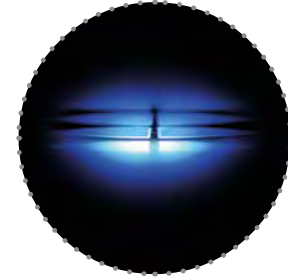

THREE MATERIALS,
THE SOUL
OF DESIGN.

ثلاث مواد
تشكل روح التصميم

.....
ALUMINIUM_GLASS _ CORIAN®
ألومنيوم_زجاج_كوريان® CORIAN

THE SEARCH
FOR A TIMELESS
CLASSIC.

أناقة بلا حدود

.....
WOOD
خشب

IN AN ATMOSPHERE
OF PURITY.

جو من النقاء

.....
ALUMINIUM_GLASS _ MOULTED
ألومنيوم_ زجاج

1904

1940

1950

1960



Giò Ponti

A TRADITION OF INNOVATION

Established in 1904, AVE has always been a forerunner in adopting innovative solutions that continuously enhance its range of electrical and home automation products and systems. Design is AVE's greatest strength. AVE is a brand that embodies the concept of 'Made in Italy' and it makes up the added value on which the company has founded its philosophy.

عندما يتحول الابتكار إلى تقليد

تأسست شركة AVE في عام 1904، ودائمًا ما كانت سباقة في تبني الحلول المبتكرة التي من شأنها تعزيز مجموعة منتجاتها وأنظمتها الكهربائية وأتمتة المنزل بصورة مستمرة. ويعد التصميم نقطة القوة التي تركز عليها عملية الإنتاج بأكملها في AVE وهي علامة تجارية تجسد مفهوم "صنع في إيطاليا" وتشكل القيمة المضافة التي بنت عليها الشركة فلسفتها.

2010

2000



2020

1980

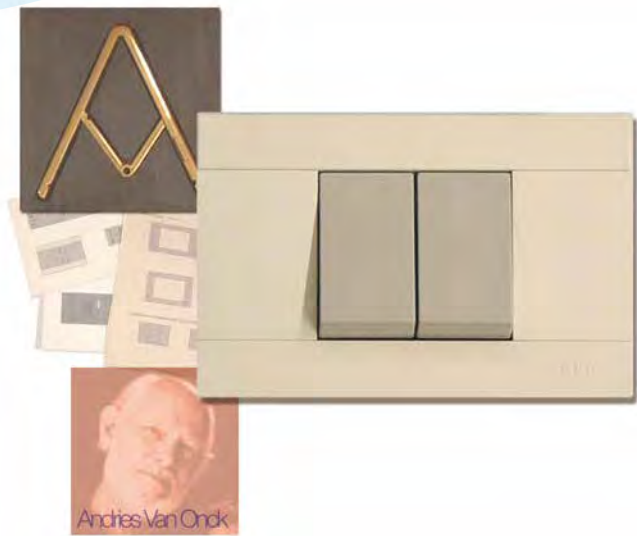

ABOUT US

نبذة عن الشركة

AVE S.p.A. is an Italian leader on the international scene of high quality electric and electronic equipment manufacturers. We believe that innovation is the keyword to dealing with change. To this end, we develop solutions for the electrical systems and home automation sector, combining design and technology to improve lifestyles and to guarantee the highest standards of system reliability and flexibility.

شركة AVE S.p.A. هي شركة إيطالية تحتل صدارة المشهد الدولي للشركات المصنعة للمعدات الكهربائية والإلكترونية عالية الجودة. ولدينا قناعة بأن الابتكار هو السبيل نحو التعامل مع التغيير. ومن هذا المنطلق، نعكف على تطوير حلول للأنظمة الكهربائية وقطاع أتمتة المنازل تجمع بين جودة التصميم والتقنية لتحسين أنماط الحياة ولضمان توفير أعلى معايير الموثوقية والمرونة للأنظمة.

WIRING ACCESSORIES

AVE offers every technical and commercial partner the chance to choose the right elements for their standards. The brand new British Standard line allows clients to embrace all AVE designs and match them with the desired technology, by means of international sockets, touch, automated or traditional controls, and many different looks to personalise the home.

AVE توفر لكل شريك تقني وتجاري الفرصة لاختيار العناصر الصحيحة لمعاييره. ويسمح الخط الجديد للعلامة التجارية "المعيار البريطاني" للعملاء باحتواء كافة تصميمات AVE ومطابقتها مع التقنية المرادة عن طريق المقابس الدولية ومفاتيح اللمس ومفاتيح التحكم التلقائية أو التقليدية والعديد من الأشكال المختلفة لإضفاء الطابع الشخصي على المنزل حسب الرغبة.

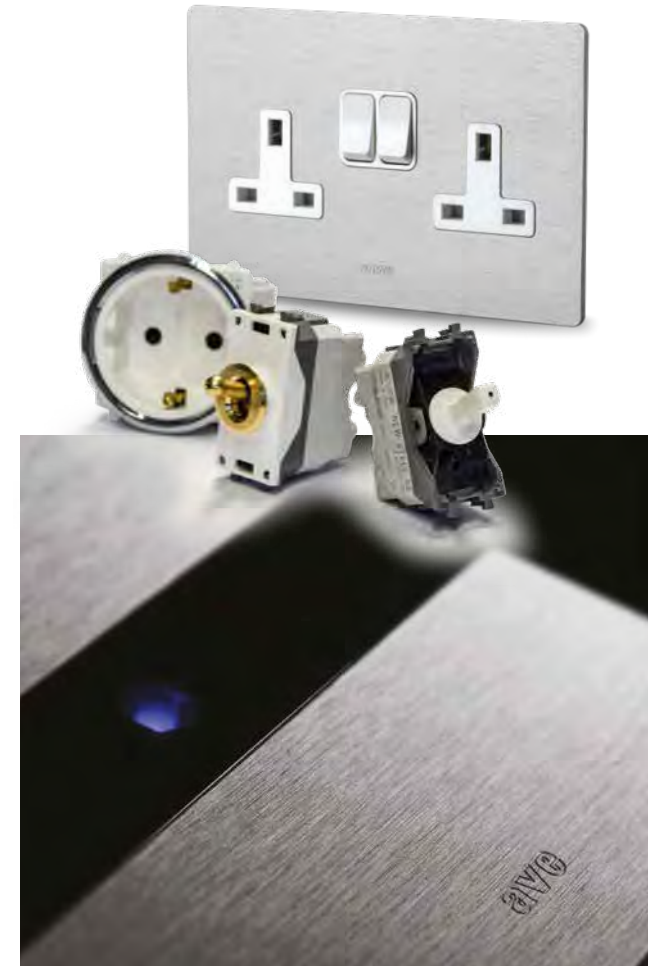

HOME AUTOMATION

DOMINApplus is the best system to control homes: intuitive and easy to install, programme, and use, it can be expanded and modified at any time. DOMINApplus is always available to the user through an elegant touch screen display: a dedicated app allows you to interact with the home automation system even when you are out. The home you have always dreamed of has now come true.

The AVE home automation range includes devices with Avebus or KNX communication protocols.

DOMINApplus هو أفضل نظام للتحكم في المنزل: فهو ذكي وسهل التركيب والبرمجة والاستخدام ويمكن توسيع نطاقه وتعديله في أي وقت. DOMINApplus متوفر دومًا للمستخدم عبر شاشة عرض أنيقة تعمل باللمس: فهو تطبيق مخصص يسمح لك بالاتصال مع نظام أتمتة المنزل حتى أثناء وجودك خارج المنزل. المنزل الذي طالما كنت تحلم به دومًا بات واقعًا ملموسًا. تشمل مجموعة منتجات AVE لأتمتة المنازل أجهزة تعمل بروتوكولات الاتصال Avebus أو KNX.



HOTEL MANAGEMENT

Small, medium-sized and large hotel facilities can count on a supervision and control tool that is intuitive, advanced and scalable. DOMINA Hotel simplifies management and increases energy efficiency. Hospitality is innovated through access control, digital or contactless keys, and courtesy signs.

تستطيع مرافق الفنادق الصغرى والكبرى ومتوسطة الحجم الاعتماد على أداة مراقبة وتحكم تنسم بسهولة الاستخدام والتطور والقابلية للتوسعة. يعمل نظام DOMINA Hotel على تبسيط عملية الإدارة وتعزيز كفاءة الطاقة. وتتجسد ملامح الضيافة المبتكرة في مراقبة الدخول والمفاتيح الرقمية أو غير التلامسية ويافطات الترحيب واللباقة.



Design: Luca Merletti



BRITISH STANDARD

TO BE INSTALLED
IN 2 AND 4 MODULES SQUARE AND
RECTANGULAR BOXES

للتكيب
في صناديق مربعة ومستطيلة
تتكون من 2 و 4 وحدات

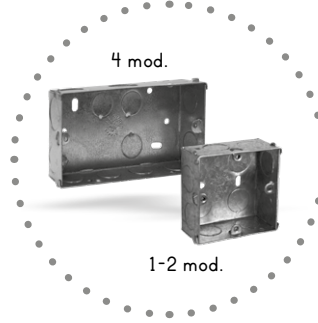

Vera 44 natural brushed
Aluminum.
ألومنيوم طبيعي مصقول Vera 44



Vera 44 Corian® white front plate
غطاء أمامي أبيض كوريان Vera 44 Corian®



Adaptor to be used with electronic devices in
boxes with a depth of 35 mm.

محول يُستخدم مع الأجهزة الإلكترونية داخل صناديق
بعمق 35 ملم.

.....
TO BE INSTALLED IN
1-2-4 MODULES ROUND AND
SQUARE BOXES
.....

يتم تثبيته في صناديق تتكون من 1-2-4 وحدات
مستديرة ومربعة



Vera 44 anthracite brushed Aluminum
front plate
غطاء أمامي من الألمنيوم المصقول الأنثرايسيت
Vera 44



New Style 44 absolute black
glass front plate with TEKLA
grey socket.

غطاء أمامي من الزجاج الأسود
اللامع مع مقبس New Style 44
رمادي. TEKLA



Vera 44 absolute black glass
front plate TEKLA socket.

غطاء أمامي من الزجاج الأسود اللامع Vera 44
ومقبس TEKLA.

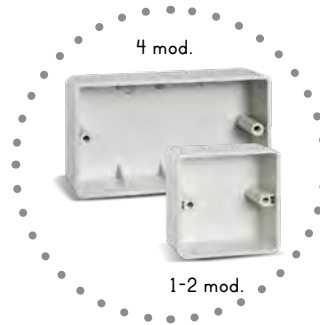

4 mod.

1-2 mod.



New Style 44 absolute black
glass front plate with toggle
controls lightable depending on
ON/OFF status.

غطاء أمامي New Style 44 من الزجاج الأسود
اللامع مع أجهزة تحكم مفصلية قابلة للإضاءة
اعتمادًا على حالة التشغيل/الإيقاف.

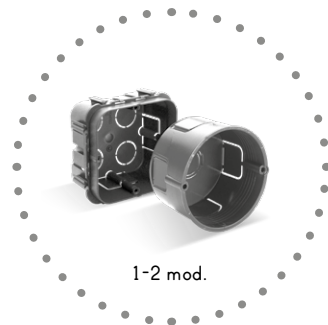

1-2 mod.



KNX RANGE

AVE PROPOSES A PRODUCT RANGE FOR RESIDENTIAL AUTOMATION, BOTH WITH ITS PROPRIETARY AVEBUS PROTOCOL, WHICH IS DISCUSSED IN THIS TECHNICAL CATALOGUE, AND WITH THE KNX PROTOCOL. THE KNX RANGE, WHICH IS DESCRIBED IN THESE PAGES, IS DESIGNED TO MATCH THE AESTHETICS OF AVE'S RESIDENTIAL SERIES, AND FEATURES A CONFIGURABLE USER INTERFACE THAT ISSUES ALERTS FOR ALL EVENTS: LOAD STATUS, PRESENCE OF ALARMS OR MERELY A REPEATED CALL.

تقدم شركة AVE مجموعة منتجات لأتمتة المنازل، تعمل بروتوكول AVEBUS الخاص بها، والذي تمت مناقشته في هذا الكتالوج الفني وبروتوكول KNX. تم تصميم مجموعة KNX، التي تم وصفها في هذه الصفحات، لمطابقة جماليات سلسلة AVE السكنية، وتتميز بواجهة مستخدم قابلة للتهيئة والتي تصدر إنذارات لجميع الأحداث: حالة التحميل أو وجود الإنذارات أو مجرد مكالمة متكررة.



New Style 44 Aluminum front plates available for round or rectangular box with toggle controls devices lightable depending on status.

تتوفر الأغطية الأمامية المصنوعة من الألمنيوم من الألبومينوم 44 التي تصلح للصناديق المستديرة أو المستطيلة مع أجهزة تحكم مفصلية قابلة للإضاءة حسب الحالة.



AveTouch glass front plates available for round or rectangular box with touch controls devices

تتوفر الأغطية الأمامية المصنوعة من الزجاج التي تصلح للصناديق المستديرة AveTouch أو المستطيلة مع أجهزة تحكم تعمل باللمس



1.69" OLED display + touch controls

شاشة OLED مقاس 1.69 بوصة + أجهزة تحكم تعمل باللمس

Design front + LED signaling

تصميم أمامي + مؤشر LED

3 configurable analog inputs

3 مدخلات تناظرية قابلة للتهيئة

Proximity sensor

مستشعر القرب

Two RGB LEDs for signaling of technical alarms or other...

اثنان من مصابيح RGB LED للإشارة إلى الإنذارات الفنية أو غيرها...

Five touch sensitive areas for control and navigation in the various functions ...

خمس مناطق حساسة للمس للتحكم والتنقل في الوظائف المختلفة...



Customizable color graphic display with ETS 5

شاشة رسومية ملونة قابلة للتخصيص باستخدام ETS 5

Bi-zone thermostat with integrated humidistat
ترموستات ثنائي المنطقة مع رطوبة مدمجة



Lighting and dimmer
الإضاءة والتعتيم



Shutters automation - up to 6 + 6 windows
أتمتة المصاريع - ما يصل إلى 6 + 6 نوافذ



Room scenario - up to 4 + 4 scenes
سيناريو الغرفة - ما يصل إلى 4 + 4 مشاهد



Sound diffusion - volume
انتشار الصوت - الحجم



AVE TOUCH

Design: B. Dall'Eco - L. Merletti

Patents: 205-209-212

B. Dall'Eco - L. Merletti: تصميم

براءات الاختراع: 205-209-212

ave

.....

10

.....

.....

GLASS SOLUTIONS

.....

اكسسوارات من الزجاج

AVE patent no. 197, no. 205, no. 209, no. 211, no. 212, no. 227 and no. 247



GLASS SOLUTIONS

.....
BRIGHTEN YOUR DARKNESS
.....

GLASS IS THE IDEAL MATERIAL FOR THOSE WHO WANT TO LIVE AN EXCLUSIVE FEELING, FULL OF REFLECTIONS AND SHADOWS, THAT PARTICULAR BRIGHTNESS THAT MAKES EVERY INTERIOR PRECIOUS.

اكسسوارات من الزجاج

.....
لمعان من الأعماق
.....

يعد الزجاج المادة المثالية للأشخاص الراغبين في التمتع بإحساس متفرد زاخر بالانعكاسات والظلال، فهو يمثل ذلك اللامعان الخاص الذي يجعل كل قطعة ديكور قطعة ثمينة.

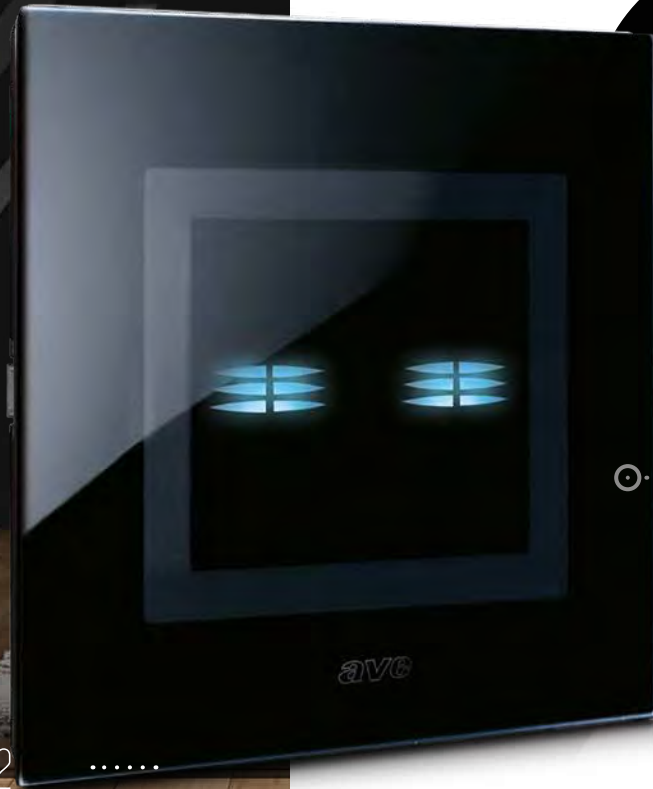

AveTouch absolute black glass front plates for round/square box with two touch controls

أغطية AveTouch الأمامية والمصنوعة من الزجاج الأسود تصلح للعلب المستديرة/ المربعة والتي تحوي مفتاحي تحكم باللمس



Design: B. Dall'Eco تصميم:

New Style 44 glass front plates for round/square box with lightable toggle controls depending on ON/OFF status.

أغطية الزجاج New Style 44 الأمامية تصلح لعلبة مستديرة/ مربعة تحوي مفاتيح تحكم مفصلية قابلة للإضاءة حسب حالة التشغيل/ الإيقاف.



Glass Style white and absolute black glass front plates for round/square box with multi standard socket

غطاء زجاجي اسود للقباس متعدد المعايير

ave



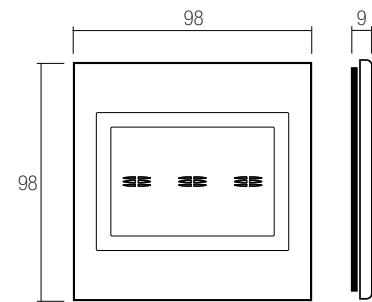
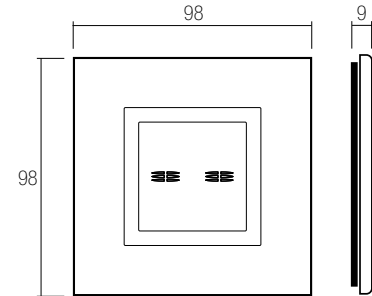
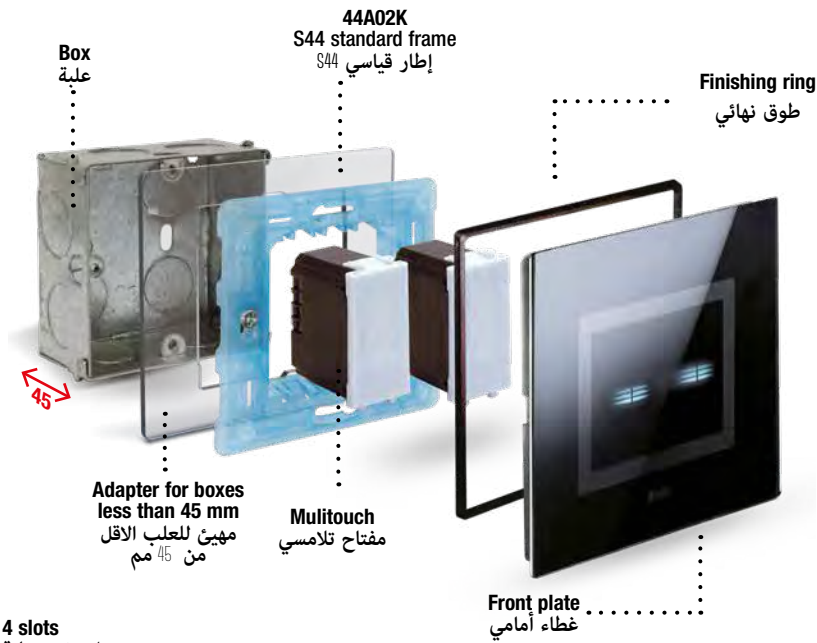

GLASS TOUCH

مفاتيح اللمس
من الزجاج

Use box with 4 slots
استخدم علبة ذات 4 فتحات



White inside border
أبيض داخل الحدود

44A02-3K
S44 special frame
إطار خاص S44

Finishing ring
طوق نهائي

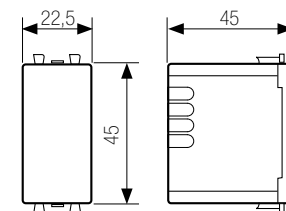
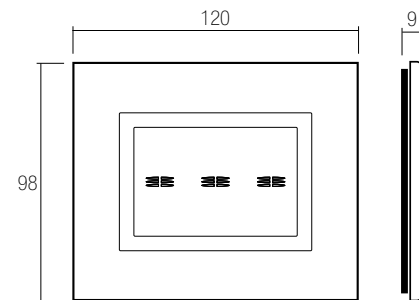
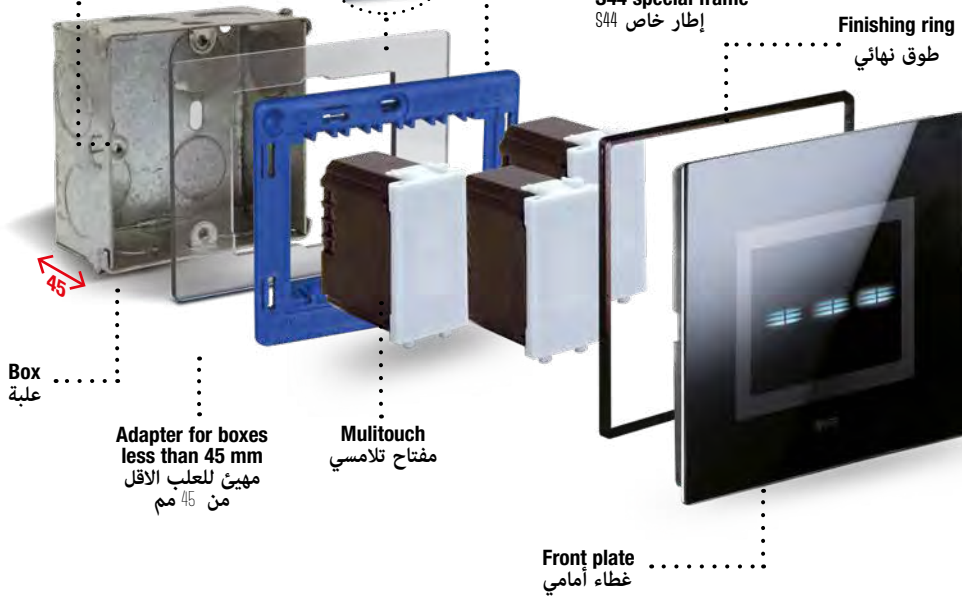

GLASS SOLUTIONS

اكسسوارات من الزجاج

AVE patent no. 205, no. 209, no. 211, no. 212 and no. 197



code الرمز	description الوصف	
BS2TC0121BL BS2TC0121NAL 	1 Gang electronic touch switch with led – white/black glass front plate. Relay output 1P NO 6A 230V ~-controlled by touching the frontal area or from multiple points with NO buttons - monostable or bistable operating mode. مفتاح لمس الكتروني مفرد بمؤشر ضوئي - غطاء أمامي زجاجي أبيض/أسود. مخرج 1P NO 6A 230V - يتم التحكم فيه بلمس المنطقة الأمامية أو من عدة أماكن باستعمال مفاتيح NO - وضع التشغيل أحادي الاستقرار أو ثنائي الاستقرار.	1

Boxes min depth 45 mm علب تركيب بعمق لا يقل عن 45 مم



code الرمز	description الوصف	
BS2TC0122BL BS2TC0122NAL 	2 Gang electronic touch switch with led – white/black glass front plate. Relay output 1P NO 6A 230V ~-controlled by touching the frontal area or from multiple points with NO buttons - monostable or bistable operating mode. مفتاح لمس الكتروني مزدوج بمؤشر ضوئي - غطاء أمامي زجاجي أبيض/أسود. مخرج 1P NO 6A 230V - يتم التحكم فيه بلمس المنطقة الأمامية أو من عدة أماكن باستعمال مفاتيح NO - وضع التشغيل أحادي الاستقرار أو ثنائي الاستقرار.	1

Boxes min depth 45 mm علب تركيب بعمق لا يقل عن 45 مم



code الرمز	description الوصف	
BS2TC01K3BL BS2TC01K3NAL 	3 Gang electronic touch switch with led – white/black glass front plate. Relay output 1P NO 6A 230V ~-controlled by touching the frontal area or from multiple points with NO buttons - monostable or bistable operating mode. مفتاح لمس الكتروني ثلاثي بمؤشر ضوئي - غطاء أمامي زجاجي أبيض/أسود. مخرج 1P NO 6A 230V - يتم التحكم فيه بلمس المنطقة الأمامية أو من عدة أماكن باستعمال مفاتيح NO - وضع التشغيل أحادي الاستقرار أو ثنائي الاستقرار.	1

Boxes min depth 45 mm علب تركيب بعمق لا يقل عن 45 مم



code الرمز	description الوصف	
BS2TC013BL BS2TC013NAL 	3 Gang electronic touch switch with led – white/black glass front plate. Relay output 1P NO 6A 230V ~-controlled by touching the frontal area or from multiple points with NO buttons - monostable or bistable operating mode. مفتاح لمس الكتروني ثلاثي بمؤشر ضوئي - غطاء أمامي زجاجي أبيض/أسود. مخرج 1P NO 6A 230V - يتم التحكم فيه بلمس المنطقة الأمامية أو من عدة أماكن باستعمال مفاتيح NO - وضع التشغيل أحادي الاستقرار أو ثنائي الاستقرار.	1

Boxes min depth 45 mm علب تركيب بعمق لا يقل عن 45 مم



code الرمز	description الوصف	
BS2TC014BL BS2TC014NAL 	4 Gang electronic touch switch with led – white/black glass front plate. Relay output 1P NO 6A 230V ~-controlled by touching the frontal area or from multiple points with NO buttons - monostable or bistable operating mode. مفتاح لمس الكتروني رباعي بمؤشر ضوئي - غطاء أمامي زجاجي أبيض/أسود. مخرج 1P NO 6A 230V - يتم التحكم فيه بلمس المنطقة الأمامية أو من عدة أماكن باستعمال مفاتيح NO - وضع التشغيل أحادي الاستقرار أو ثنائي الاستقرار.	1

Boxes min depth 45 mm علب تركيب بعمق لا يقل عن 45 مم

GLASS TOUCH

مفاتيح اللمس
من الزجاج

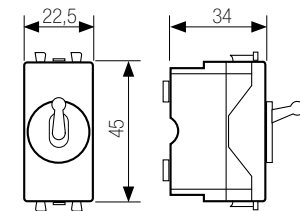
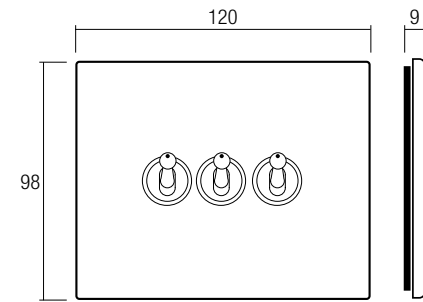
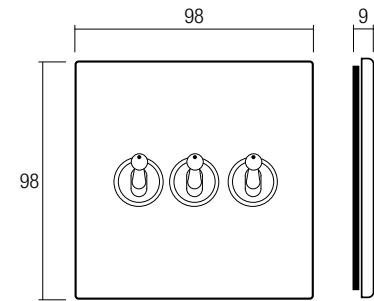
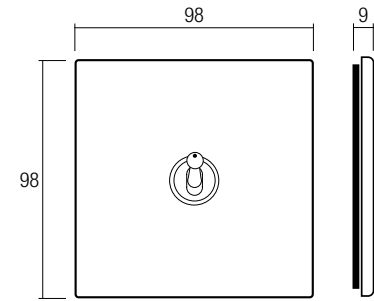
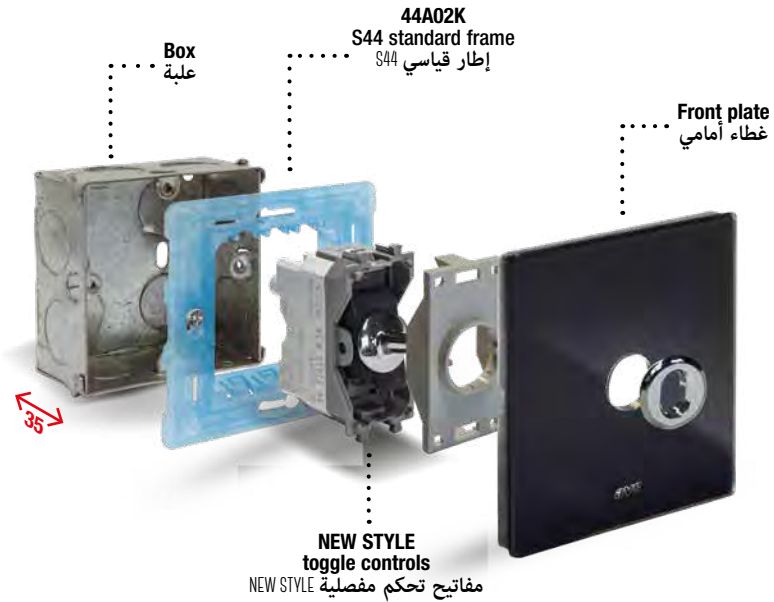

NEW STYLE GLASS

مفاتيح مفصلية
من الزجاج

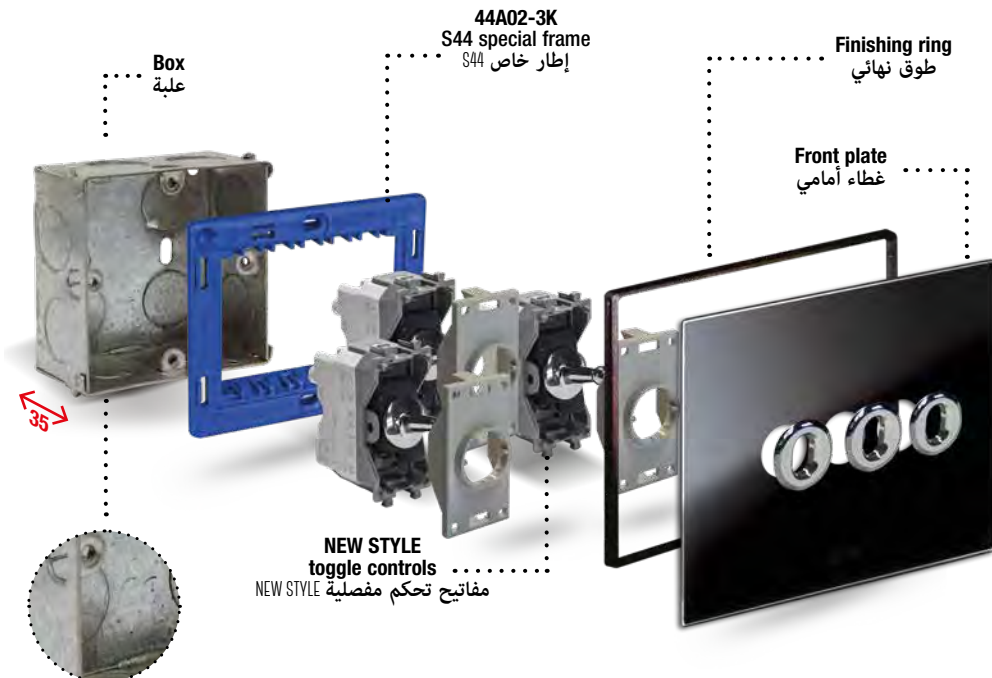

Use box with 4 slots
استخدم علبة ذات 4 فتحات

GLASS SOLUTIONS

اكسسوارات من الزجاج

AVE patent no. 205, no. 209, no. 211, no. 212 and no. 197



code الرمز	description الوصف	
BS400221BL BS400221NAL 	1 Gang 10AX toggle two way switch - chrome colour – lightable - white/black glass front plate. مفتاح مفصلي مفرد 10AX دركسيون (ذو اتجاهين) - لون فضي - قابل للإضاءة - غطاء أمامي زجاجي أبيض/ أسود.	1



code الرمز	description الوصف	
BS400222BL BS400222NAL 	2 Gang 10AX toggle two way switch - chrome colour – lightable - white/black glass front plate. مفتاح مفصلي مزدوج 10AX دركسيون (ذو اتجاهين) - لون فضي - قابل للإضاءة - غطاء أمامي زجاجي أبيض/ أسود.	1



code الرمز	description الوصف	
BS4002K3BL BS4002K3NAL 	3 Gang 10AX toggle two way switch - chrome colour – lightable - white/black glass front plate. مفتاح مفصلي ثلاثي 10AX دركسيون (ذو اتجاهين) - لون فضي - قابل للإضاءة - غطاء أمامي زجاجي أبيض/ أسود.	1



code الرمز	description الوصف	
BS400203BL BS400203NAL 	3 Gang 10AX toggle two way switch - chrome colour – lightable - white/black glass front plate. مفتاح مفصلي ثلاثي 10AX دركسيون (ذو اتجاهين) - لون فضي - قابل للإضاءة - غطاء أمامي زجاجي أبيض/ أسود.	1

NEW STYLE GLASS

مفاتيح مفصلية
من الزجاج

HOME AUTOMATION DEVICES

أجهزة المنازل الذكية

AVE patent no. 205, no. 209, no. 211, no. 212 and no. 197

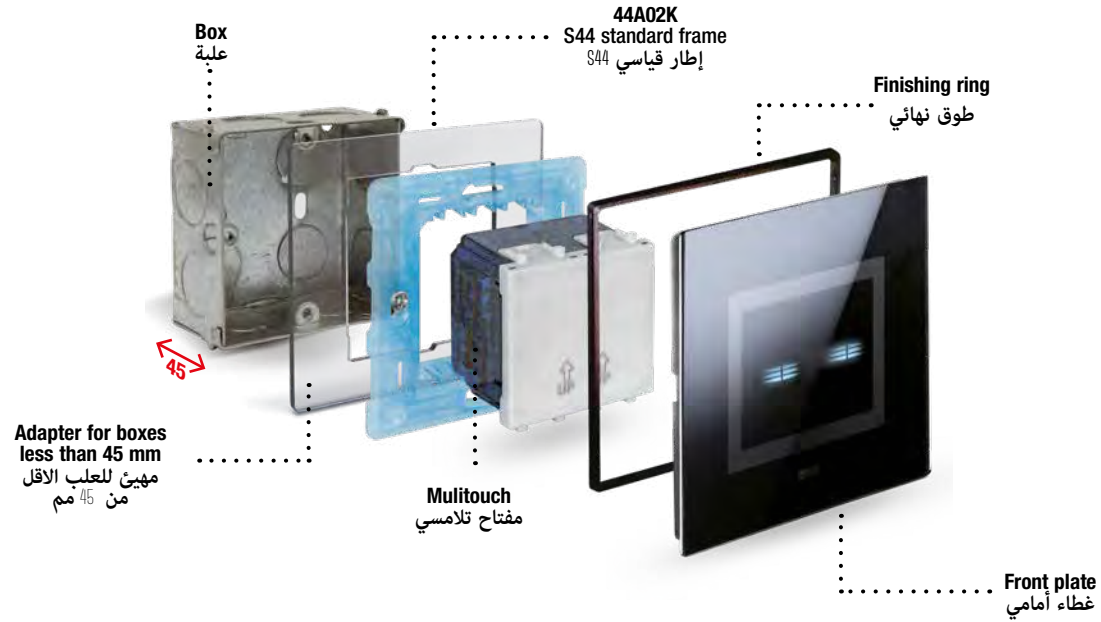

avebus

KNX

Use box with 4 slots
استخدم علبة ذات 4 فتحات

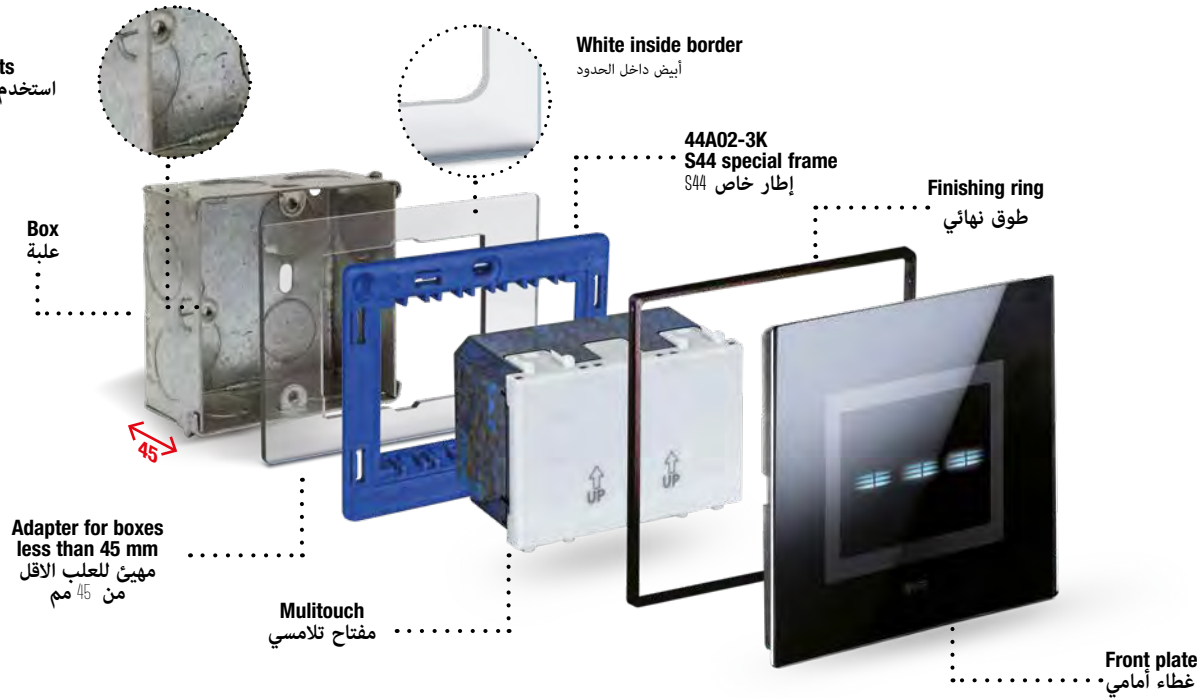

GLASS SOLUTIONS

اكسسوارات من الزجاج

AVE patent no. 205, no. 209, no. 211, no. 212 and no. 197



□ BS2TCABT22BL
 ■ BS2TCABT22NAL 
 2 Gang touch switch AVEbus
 مفتاحين بتقنية اللمس مع إضاءة AVEbus

□ BS2TCKNXT22BL
 ■ BS2TCKNXT22NAL 
 2 Gang touch switch KNX
 مفتاحين بتقنية اللمس مع إضاءة KNX



□ BS2TCABTK3BL
 ■ BS2TCABTK3NAL 
 3 Gang touch switch AVEbus
 ثلاث مفاتيح بتقنية اللمس مع إضاءة AVEbus

□ BS2TCKNXTK3BL
 ■ BS2TCKNXTK3NAL 
 3 Gang touch switch KNX
 ثلاث مفاتيح بتقنية اللمس مع إضاءة KNX



□ BS2TCABT4BL
 ■ BS2TCABT4NAL 
 4 Gang touch switch AVEbus
 أربع مفاتيح بتقنية اللمس مع إضاءة AVEbus

□ BS2TCKNXT4BL
 ■ BS2TCKNXT4NAL 
 4 Gang touch switch KNX
 أربع مفاتيح بتقنية اللمس مع إضاءة KNX



□ BS4ABT22BL
 ■ BS4ABT22NAL 
 2 Gang toggle switch AVEbus
 مفتاحين بشكل مفصلي بتقنية AVEbus

□ BS4KNXT22BL
 ■ BS4KNXT22NAL 
 2 Gang toggle switch KNX
 مفتاحين بشكل مفصلي بتقنية KNX



□ BS4ABTK3BL
 ■ BS4ABTK3NAL 
 3 Gang toggle switch AVEbus
 ثلاث مفاتيح بشكل مفصلي بتقنية AVEbus

□ BS4KNXTK3BL
 ■ BS4KNXTK3NAL 
 3 Gang toggle switch KNX
 ثلاث مفاتيح بشكل مفصلي بتقنية KNX



□ BS2TCKNXRCBL
 ■ BS2TCKNXRCNAL 
 Room Controller supervisors device KNX
 جهاز تحكم بال غرفة KNX



□ BSABT22BL
 ■ BSABT22NAL 
 2 Gang switch AVEbus
 مفتاحين بتقنية AVEbus

□ BSKNXT22BL
 ■ BSKNXT22NAL 
 2 Gang switch KNX
 مفتاحين بتقنية KNX



□ BSABTK3BL
 ■ BSABTK3NAL 
 3 Gang switch AVEbus
 ثلاث مفاتيح بتقنية AVEbus

□ BSKNXTK3BL
 ■ BSKNXTK3NAL 
 3 Gang switch KNX
 ثلاث مفاتيح بتقنية KNX



□ BSABT4BL
 ■ BSABT4NAL 
 4 Gang switch AVEbus
 أربع مفاتيح بتقنية AVEbus

□ BSKNXT4BL
 ■ BSKNXT4NAL 
 4 Gang switch KNX
 أربع مفاتيح بتقنية KNX

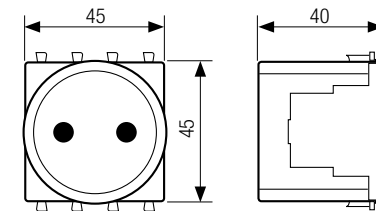
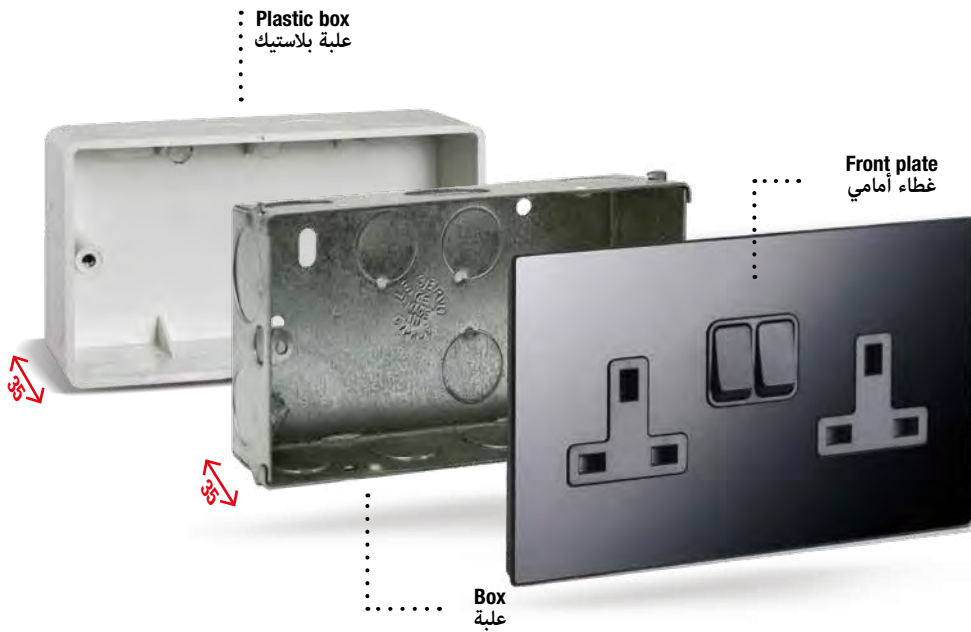
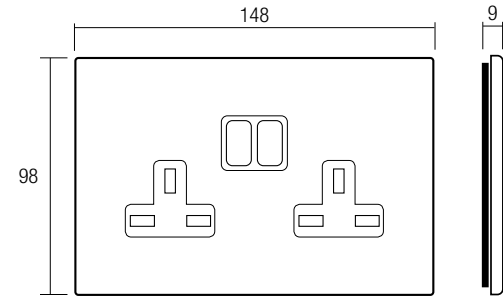
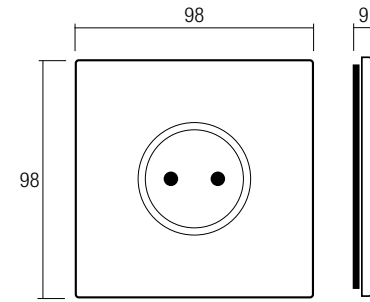
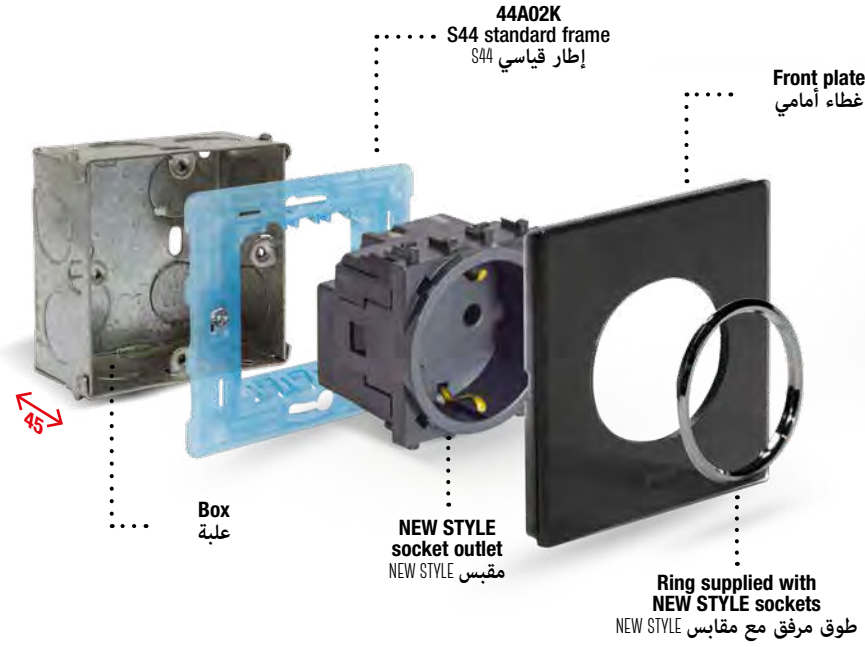

Lightable version available only upon request

لا يتم توفير النوع القابل للإضاءة إلا عند الطلب

GLASS SOLUTIONS

اكسسوارات من الزجاج

AVE patent no. 205, no. 209, no. 211, no. 212 and no. 197



code الرمز	description الوصف	
BS4090SBL BS4090SNAL 	2P+E 16A German standard socket – shuttered - white/black glass front plate. مقبس قياسي ألماني 2P+E 16 أمبير - محمي - غطاء أمامي زجاجي أبيض/ أسود.	1

Boxes min depth 45 mm

علب تركيب بعمق لا يقل عن 45 مم



code الرمز	description الوصف	
BS10972PBL BS10972PNAL 	1 Gang 13A double pole switched socket – white/black glass front plate. 1 مقبس بمفتاح جماعي ثنائي القطب 13 أمبير - غطاء أمامي زجاجي أبيض/ أسود.	1

Lightable version available only upon request

لا يتم توفير النوع القابل للإضاءة إلا عند الطلب



code الرمز	description الوصف	
BS10972PUBL BS10972PUNAL 	1 Gang 13A double pole switched socket with USB charger – white/black glass front plate. 1 مقبس بمفتاح جماعي ثنائي القطب 13 أمبير مع شاحن USB - غطاء أمامي زجاجي أبيض/ أسود.	1



Lightable version available only upon request

لا يتم توفير النوع القابل للإضاءة إلا عند الطلب

GLASS SOLUTIONS

اكسسوارات
من الزجاج





code الرمز	description الوصف	
BS20972PBL BS20972PNAL  	2 Gang 13A double pole switched socket – white/black glass front plate 2 مقبس بمفتاح ثنائي القطب 13 أمبير - غطاء أمامي زجاجي أبيض/ أسود.	1

Lightable version available only upon request

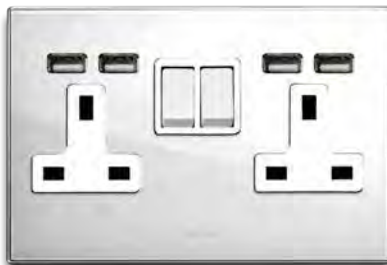
لا يتم توفير النوع القابل للإضاءة إلا عند الطلب



code الرمز	description الوصف	
BS20972PUBL BS20972PUNAL  	2 Gang 13A double pole switched socket with USB charger white/black glass front plate 2 مقبس بمفتاح ثنائي القطب 13 أمبير مع شاحن USB - غطاء أمامي زجاجي أبيض/ أسود.	1

Lightable version available only upon request

لا يتم توفير النوع القابل للإضاءة إلا عند الطلب

GLASS SOLUTIONS

اكسسوارات من الزجاج

AVE patent no. 205, no. 209, no. 211, no. 212 and no. 197



code الرمز	description الوصف	
BS1059TSBL BS1059TSNAL 	1 Gang 13A single pole international switched socket white/black glass front plate 1 مقبس متعدد المعايير بمفتاح أحادي القطب 13 أمبير - غطاء أمامي زجاجي أبيض/ أسود.	1

Lightable version available only upon request

لا يتم توفير النوع القابل للإضاءة إلا عند الطلب



code الرمز	description الوصف	
BS1059TSUBL BS1059TSNAL 	1 Gang 13A single pole international switched socket with USB charger - white/black glass front plate 1 مقبس متعدد المعايير بمفتاح أحادي القطب 13 أمبير مع شاحن USB - غطاء أمامي زجاجي أبيض/ أسود.	1

Lightable version available only upon request

لا يتم توفير النوع القابل للإضاءة إلا عند الطلب



code الرمز	description الوصف	
BS2059TSBL BS2059TSNAL 	2 Gang 13A single pole international switched socket white/black glass front plate 2 مقبس متعدد المعايير بمفتاح أحادي القطب 13 أمبير - غطاء أمامي زجاجي أبيض/ أسود.	1

Lightable version available only upon request

لا يتم توفير النوع القابل للإضاءة إلا عند الطلب

GLASS SOLUTIONS

اكسسوارات
من الزجاج



FRONT PLATES

أغطية أمامية



44PVQ22BL
Clear white
أبيض لامع
44PVQ22NAL
Clear absolute black
أسود لامع



44PVQK3BL
Clear white
أبيض لامع
44PVQK3NAL
Clear absolute black
أسود لامع



44PV3BL
Clear white
أبيض لامع
44PV3NAL
Clear absolute black
أسود لامع



44PV4BL
Clear white
أبيض لامع
44PV4NAL
Clear absolute black
أسود لامع



44PVNQ90BL
Clear white
أبيض لامع
44PVNQ90NAL
Clear absolute black
أسود لامع

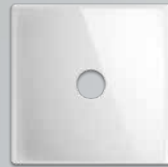

44PVNQ21BL
Clear white
أبيض لامع
44PVNQ21NAL
Clear absolute black
أسود لامع



44PVNQ22BL
Clear white
أبيض لامع
44PVNQ22NAL
Clear absolute black
أسود لامع



44PVNK3BL
Clear white
أبيض لامع
44PVNK3NAL
Clear absolute black
أسود لامع



44PVN03BL
Clear white
أبيض لامع
44PVN03NAL
Clear absolute black
أسود لامع



44PVN04BL
Clear white
أبيض لامع
44PVN04NAL
Clear absolute black
أسود لامع



44PVTCQ21BL
Clear white
أبيض لامع
44PVTCQ21NAL
Clear absolute black
أسود لامع



44PVTCQ22BL
Clear white
أبيض لامع
44PVTCQ22NAL
Clear absolute black
أسود لامع



44PVTCK3BL
Clear white
أبيض لامع
44PVTCK3NAL
Clear absolute black
أسود لامع



44PVTC3BL
Clear white
أبيض لامع
44PVTC3NAL
Clear absolute black
أسود لامع



44PVTC4BL
Clear white
أبيض لامع
44PVTC4NAL
Clear absolute black
أسود لامع

MODULAR WIRING ACCESSORIES



حلول اضافية



Box
علبة



44A02K
S44 standard frame 1 and 2 modules
إطار قياسي S44 وحدة واحدة ووحدة 2



44A02-3K
S44 standard frame 3 modules
إطار قياسي S44 3 وحدات



44PVQ22..
modules 2
وحدات 2



44PVQK3..
modules 3
وحدات 3



44PVNQ90..
modules 2
وحدات 2



44PV3..
modules 3
وحدات 3

Spare inner frame

إطار داخلي احتياطي



Box
علبة

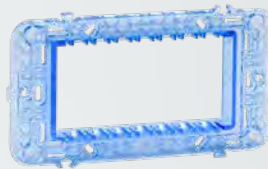

44A04K
S44 standard frame 4 modules
إطار قياسي S44 4 وحدات



44PV4..
modules 4
وحدات 4

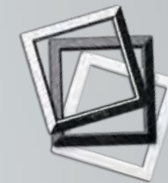

44CRV22B white أبيض
44CRV22N black أسود
44CRV22CR chrome رمادي فضي



44CRV3B white أبيض
44CRV3N black أسود
44CRV3CR chrome رمادي فضي

Finishing ring

طوق نهائي

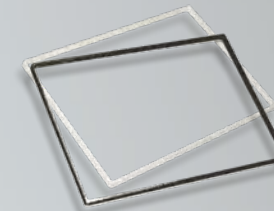

44RNGQ22B
44RNG3B
Ral 9010 white أبيض 9010 رال
44RNG3N
44RNG3CR
Polished dark grey رمادي داكن مصقول

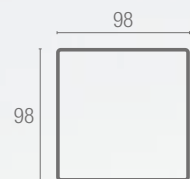

modules 2
وحدات 2

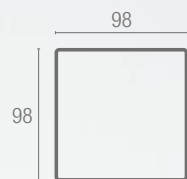

modules 3
وحدات 3



modules 3
وحدات 3

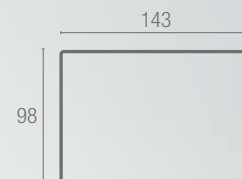

modules 4
وحدات 4

FRONT PLATES

أغطية أمامية



44PV24NAL
Clear absolute black
أسود لامع

44PV24BL
Clear white
أبيض لامع



44PV24NAL-XX
Multi-module plate 2+2 modules
غطاء متعدد الوحدات 2+2 وحدة

44PV24BL-XX
Multi-module plate 2+2 modules
غطاء متعدد الوحدات 2+2 وحدة

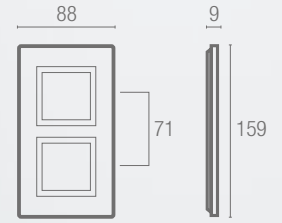

modules 2+2
وحدات 2+2



44PV26NAL
Clear absolute black
أسود لامع

44PV26BL
Clear white
أبيض لامع



44PV26NAL-XX
Multi-module plate 2+2+2 modules
غطاء متعدد الوحدات 2+2+2 وحدة

44PV26BL-XX
Multi-module plate 2+2+2 modules
غطاء متعدد الوحدات 2+2+2 وحدة

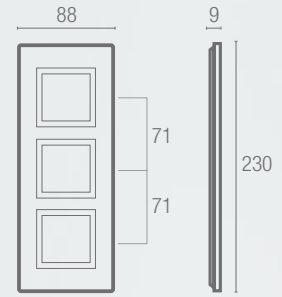

modules 2+2+2
وحدات 2+2+2



44PV28NAL
Clear absolute black
أسود لامع

44PV28BL
Clear white
أبيض لامع



44PV28NAL-XX
Multi-module plate 2+2+2+2 modules
غطاء متعدد الوحدات 2+2+2+2 وحدة

44PV28BL-XX
Multi-module plate 2+2+2+2 modules
غطاء متعدد الوحدات 2+2+2+2 وحدة

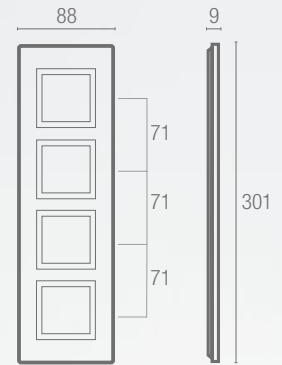

modules 2+2+2+2
وحدات 2+2+2+2

MODULAR WIRING ACCESSORIES

حلول اضافية

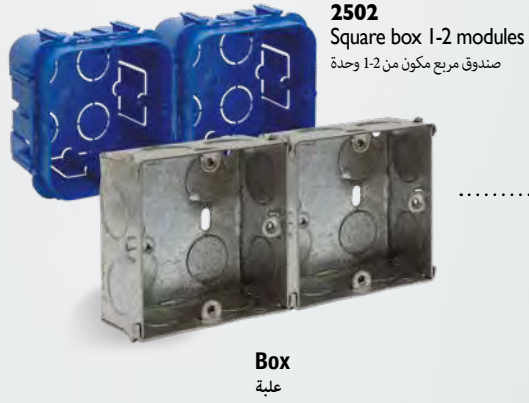

Spare inner frame

إطار داخلي احتياطي



44CRV22B white أبيض
44CRV22N black أسود
44CRV22CR chrome رمادي فضي



AVE TOUCH

Design: B. Dall'Eco - L. Merletti
Patents: 205-209-212-227

B. Dall'Eco - L. Merletti: تصميم
براءات الاختراع: 205-209-212-227

Merletti

.....

ALUMINIUM SOLUTIONS

اكسسوارات من الألمنيوم

.....

AVE patent no. 197, no. 205, no. 209, no. 211, no. 212, no. 227 and no. 247



ALUMINIUM SOLUTIONS

.....
AT THE HEART OF BEAUTY

.....
LIGHTWEIGHT, VERSATILE, DURABLE: ALUMINIUM,
SPONTANEOUSLY BRIGHTENS AND GIVES A CLEAN
ATMOSPHERE TO EVERY ROOM, THANKS TO ITS
TECHNICAL, BUT MINIMAL MOOD
, THANKS TO ITS MOOD, TECHNICAL BUT MADE OF
ESSENTIAL LINES.

اكسسوارات من الألمنيوم

.....
في قلب الجمال

.....
خفيف الوزن، متعدد الاستخدام، متين: يضيف معدن الألمنيوم، بشكل
فوري، أجواءً نقية وساطحة على كافة الغرف بفضل سماته الطبيعية
والتدخلات التقنية ولأنه مصنوع من خطوط أساسية.



New Style 44 anthracite brushed
aluminium front plates with
TEKLA German standard schuko
socket.

غطاء أمامي New Style 44 من الألمنيوم الأسود
المصقول وايريز كهرباء ألماني قياسي من لون TECLA.



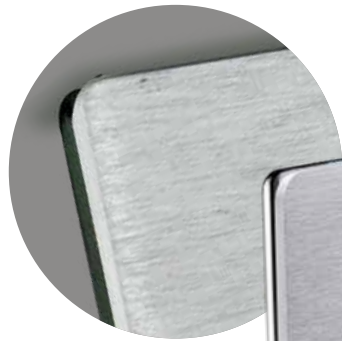

AVE TOUCH 44 natural or anthracite aluminium front plates for round/square box with touch switch

أغطية أمامية AVE TOUCH 44 من الألمنيوم الطبيعي أو الأنتراسيت لعلبة تركيب مستديرة/مربعة ذات مفتاح لمس

ALUMINIUM SOLUTIONS

اكسسوارات من الألمنيوم

AVE patent no. 197, no. 205, no. 209, no. 211, no. 212, no. 227 and no. 247

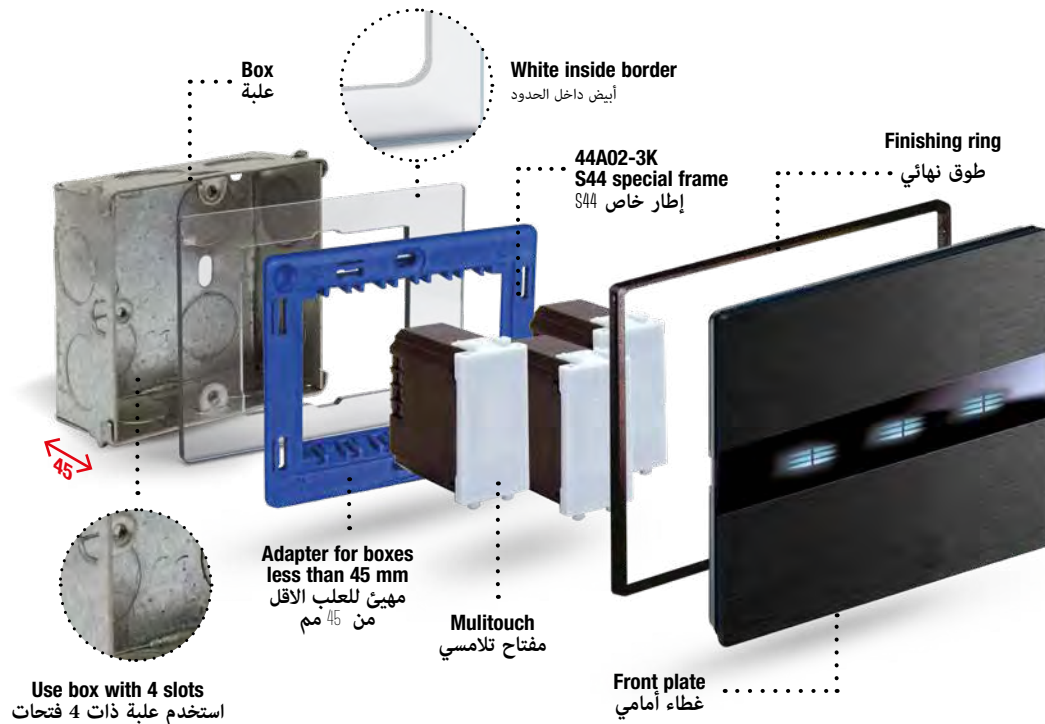
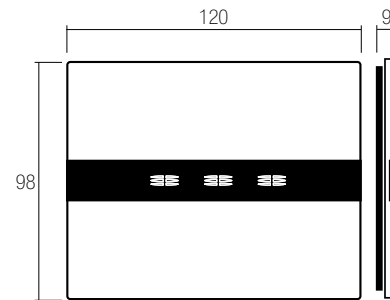
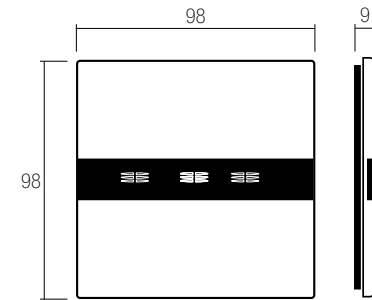
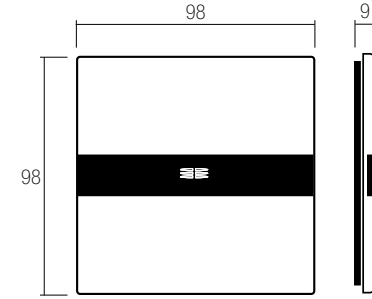
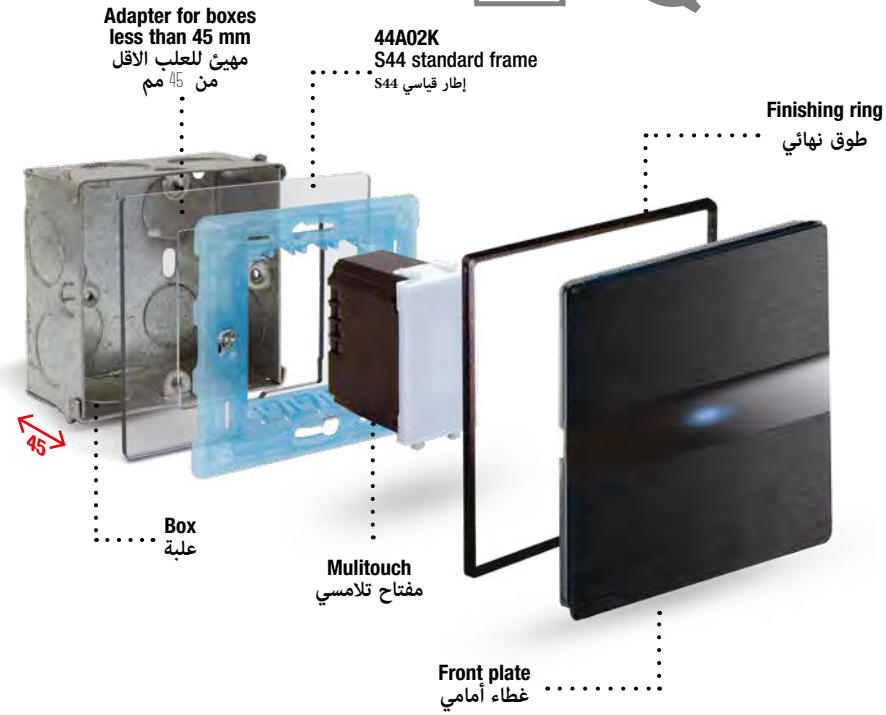

Use box with 4 slots
استخدم علبة ذات 4 فتحات

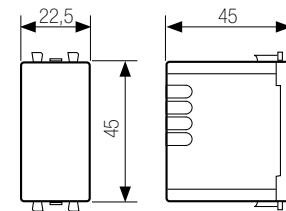

ALUMINIUM TOUCH

مفاتيح اللمس
من الألمنيوم

ALUMINIUM SOLUTIONS

اكسسوارات من الألمنيوم



AVE patent no. 197, no. 205, no. 209, no. 211, no. 212, no. 227 and no. 247



code الرمز	description الوصف	
BS2TC0121ALS BS2TC0121ANS BS2TC0121ORO	1 Gang electronic touch switch with led – gold/natural aluminium/anthracite front plate. Relay output 1P NO 6A 230V ~-controlled by touching the frontal area or from multiple points with NO buttons - monostable or bistable operating mode. مفتاح لمس الكتروني مفرد مؤثر ضوئي - غطاء أمامي زجاجي أبيض/أسود. مخرج 1P NO 6A 230V - يتم التحكم فيه بلمس المنطقة الأمامية أو من عدة أماكن باستعمال مفاتيح NO - وضع التشغيل أحادي الاستقرار أو ثنائي الاستقرار.	1

Boxes min depth 45 mm علب تركيب بعمق لا يقل عن 45 مم



code الرمز	description الوصف	
BS2TC0122ALS BS2TC0122ANS BS2TC0122ORO	2 Gang electronic touch switch with led – gold/natural aluminium/anthracite front plate. Relay output 1P NO 6A 230V ~-controlled by touching the frontal area or from multiple points with NO buttons - monostable or bistable operating mode. مفتاح لمس الكتروني مزدوج مؤثر ضوئي - غطاء أمامي زجاجي أبيض/أسود. مخرج 1P NO 6A 230V - يتم التحكم فيه بلمس المنطقة الأمامية أو من عدة أماكن باستعمال مفاتيح NO - وضع التشغيل أحادي الاستقرار أو ثنائي الاستقرار.	1

Boxes min depth 45 mm علب تركيب بعمق لا يقل عن 45 مم



code الرمز	description الوصف	
BS2TC01K3ALS BS2TC01K3ANS BS2TC01K3ORO	3 Gang electronic touch switch with led – gold/natural aluminium/anthracite front plate. Relay output 1P NO 6A 230V ~-controlled by touching the frontal area or from multiple points with NO buttons - monostable or bistable operating mode. مفتاح لمس الكتروني ثلاثي مؤثر ضوئي - غطاء أمامي زجاجي أبيض/أسود. مخرج 1P NO 6A 230V - يتم التحكم فيه بلمس المنطقة الأمامية أو من عدة أماكن باستعمال مفاتيح NO - وضع التشغيل أحادي الاستقرار أو ثنائي الاستقرار.	1

Boxes min depth 45 mm علب تركيب بعمق لا يقل عن 45 مم



code الرمز	description الوصف	
BS2TC013ALS BS2TC013ANS BS2TC013ORO	3 Gang electronic touch switch with led – gold/natural aluminium/anthracite front plate. Relay output 1P NO 6A 230V ~-controlled by touching the frontal area or from multiple points with NO buttons - monostable or bistable operating mode. مفتاح لمس الكتروني ثلاثي مؤثر ضوئي - غطاء أمامي زجاجي أبيض/أسود. مخرج 1P NO 6A 230V - يتم التحكم فيه بلمس المنطقة الأمامية أو من عدة أماكن باستعمال مفاتيح NO - وضع التشغيل أحادي الاستقرار أو ثنائي الاستقرار.	1

Boxes min depth 45 mm علب تركيب بعمق لا يقل عن 45 مم



code الرمز	description الوصف	
BS2TC014ALS BS2TC014ANS BS2TC014ORO	4 Gang electronic touch switch with led – gold/natural aluminium/anthracite front plate. Relay output 1P NO 6A 230V ~-controlled by touching the frontal area or from multiple points with NO buttons - monostable or bistable operating mode. مفتاح لمس الكتروني رباعي مؤثر ضوئي - غطاء أمامي زجاجي أبيض/أسود. مخرج 1P NO 6A 230V - يتم التحكم فيه بلمس المنطقة الأمامية أو من عدة أماكن باستعمال مفاتيح NO - وضع التشغيل أحادي الاستقرار أو ثنائي الاستقرار.	1

Boxes min depth 45 mm علب تركيب بعمق لا يقل عن 45 مم

ALUMINIUM TOUCH

مفاتيح اللمس
من الألمنيوم

ALUMINIUM SOLUTIONS

اكسسوارات من الألمنيوم

AVE patent no. 197, no. 205, no. 209, no. 211, no. 212, no. 227 and no. 247

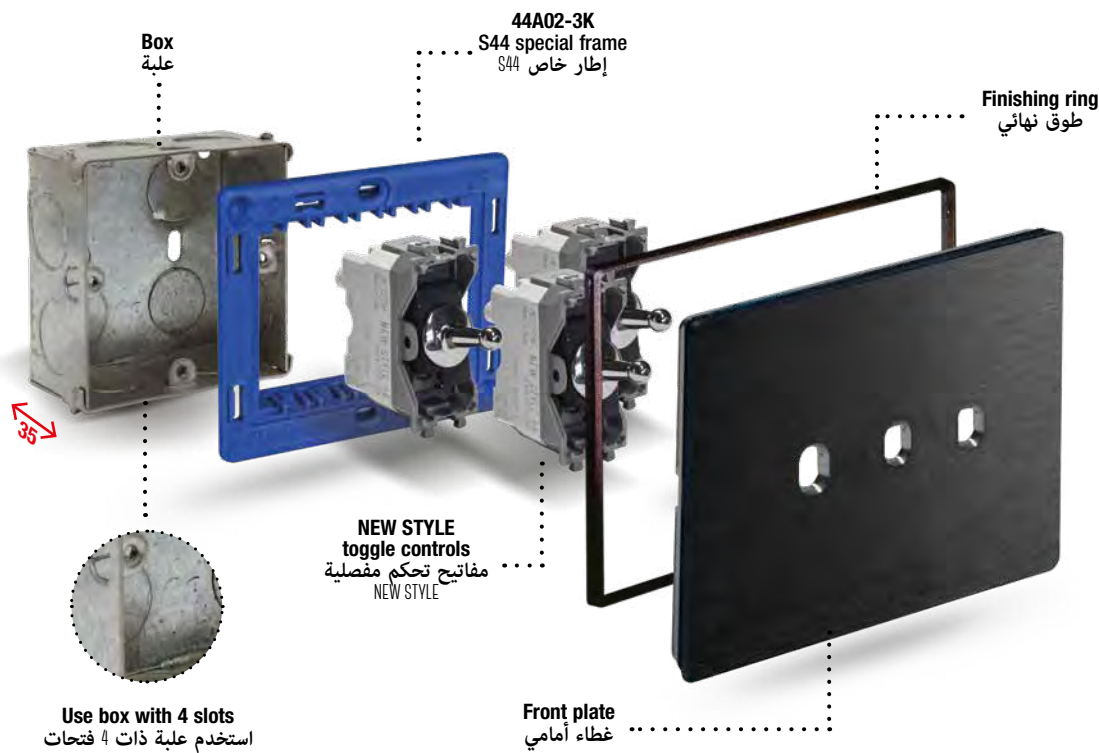
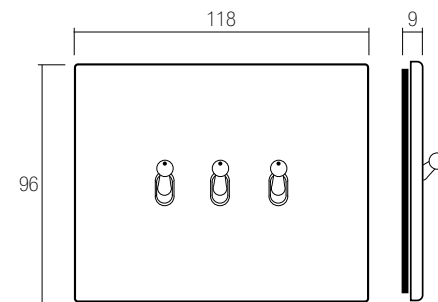
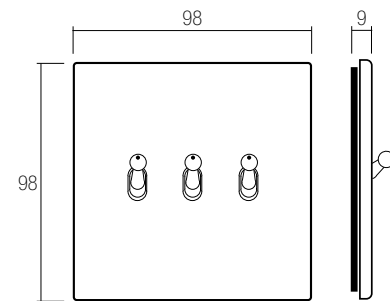
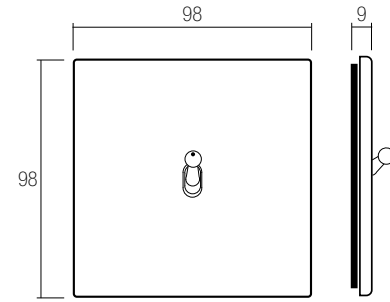
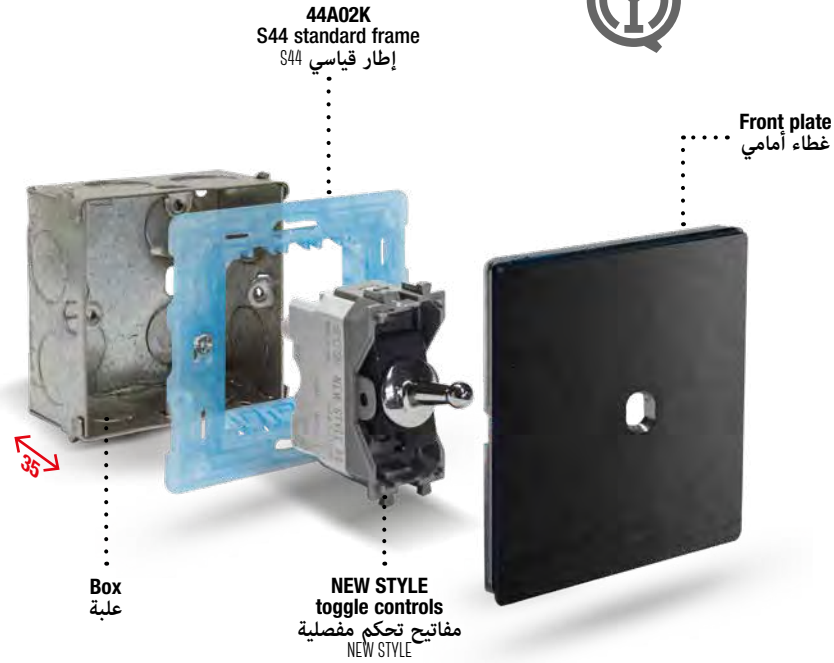

Use box with 4 slots
استخدم علبة ذات 4 فتحات

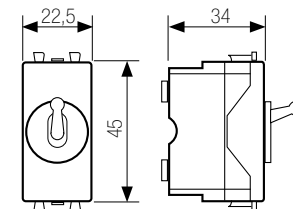

NEW STYLE ALUMINIUM
مفاتيح مفصلية من الألمنيوم

ALUMINIUM SOLUTIONS

اكسسوارات من الألمنيوم



AVE patent no. 197, no. 205, no. 209, no. 211, no. 212, no. 227 and no. 247



code الرمز	description الوصف	
BS400221ALS BS400221ANS BS400221ORO	1 Gang 10AX toggle two way switch - chrome colour – lightable – gold/natural aluminium/anthracite front plate. مفتاح مفصلي مفرد 10AX دركسيون (ذو اتجاهين) - لون فضي - قابل للإضاءة- غطاء أمامي من الألمنيوم طبيعي/ذهبي/أسود.	1



code الرمز	description الوصف	
BS400222ALS BS400222ANS BS400222ORO	2 Gang 10AX toggle two way switch - chrome colour – lightable - gold/natural aluminium/anthracite front plate. مفتاح مفصلي مزدوج 10AX دركسيون (ذو اتجاهين) - لون فضي - قابل للإضاءة- غطاء أمامي من الألمنيوم طبيعي/ذهبي/أسود.	1



code الرمز	description الوصف	
BS4002K3ALS BS4002K3ANS BS4002K3ORO	3 Gang 10AX toggle two way switch - chrome colour – lightable - gold/natural aluminium/anthracite front plate. مفتاح مفصلي ثلاثي 10AX دركسيون (ذو اتجاهين) - لون فضي - قابل للإضاءة- غطاء أمامي من الألمنيوم طبيعي/ذهبي/أسود.	1



code الرمز	description الوصف	
BS400203ALS BS400203ANS BS400203ORO	3 Gang 10AX toggle two way switch - chrome colour – lightable - gold/natural aluminium/anthracite front plate. مفتاح مفصلي ثلاثي 10AX دركسيون (ذو اتجاهين) - لون فضي - قابل للإضاءة- غطاء أمامي من الألمنيوم طبيعي/ذهبي/أسود.	1

NEW STYLE ALUMINIUM

مفاتيح مفصلية من الألمنيوم

HOME AUTOMATION DEVICES

اجهزة المنازل الذكية

AVE patent no. 205, no. 209, no. 211, no. 212 and no. 197

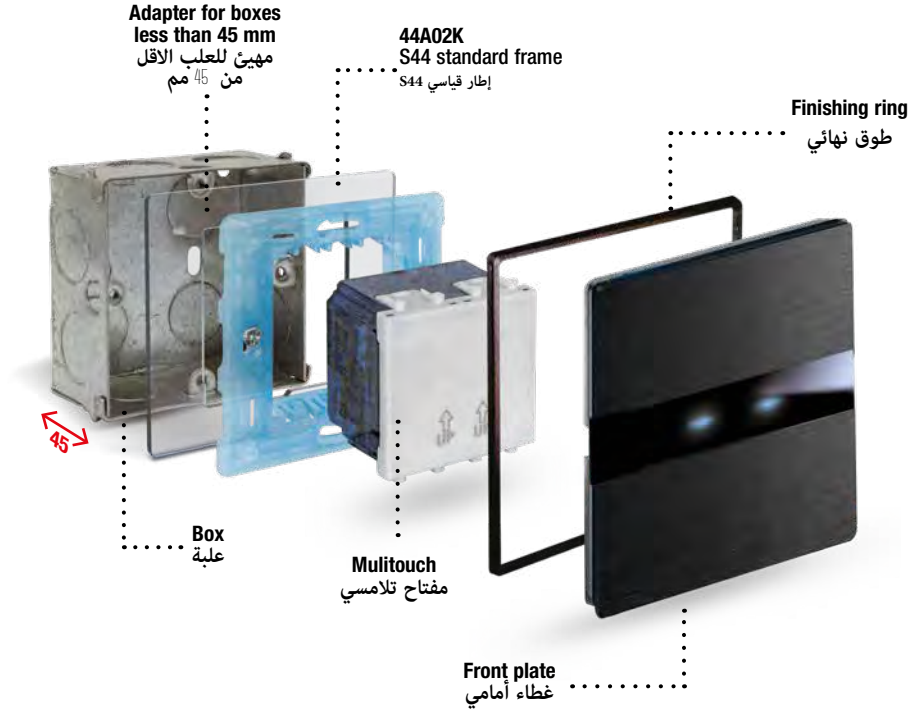

avebus

KNX

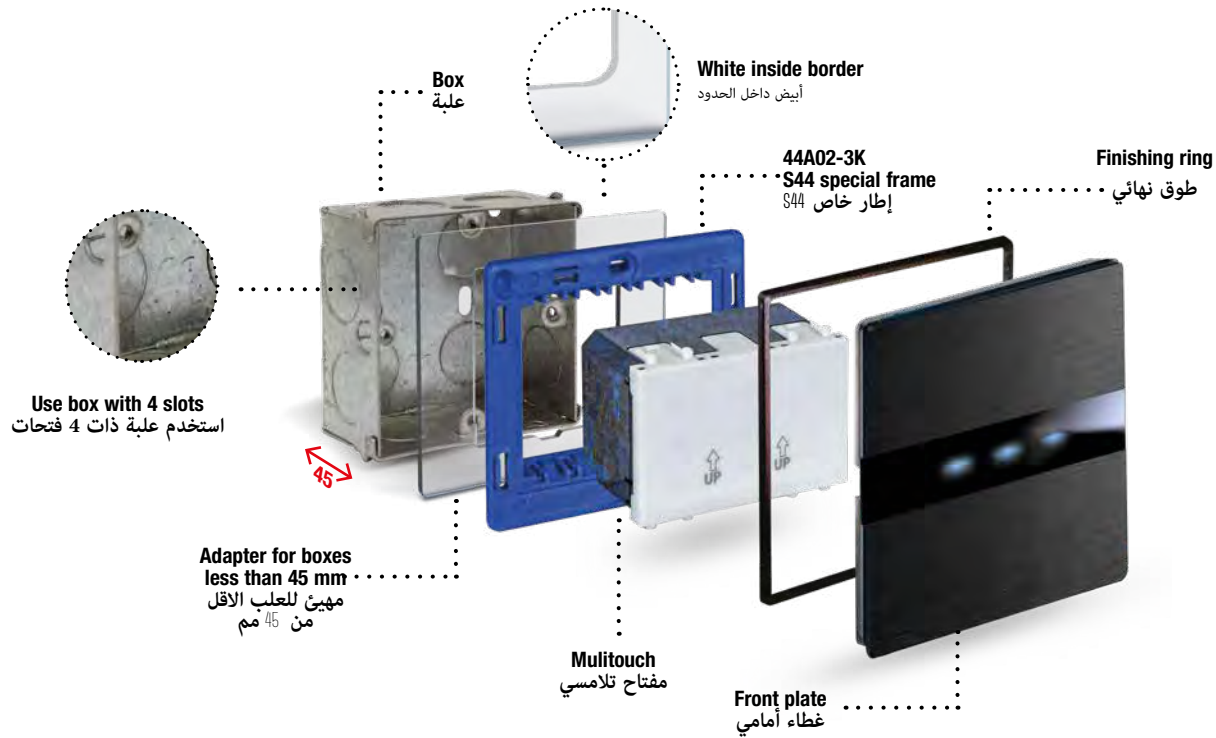

ALUMINIUM SOLUTIONS

اكسسوارات من الألمنيوم



AVE patent no. 197, no. 205, no. 209, no. 211, no. 212, no. 227 and no. 247



■ BS2TCABT22ALS
 ■ BS2TCABT22ANS ■ BS2TCABT22ORO
 2 Gang touch switch AVEbus

مفتاحين بتقنية اللمس مع إضاءة AVEbus

■ BS2TCKNXT22ALS
 ■ BS2TCKNXT22ANS ■ BS2TCKNXT22ORO
 2 Gang touch switch KNX

مفتاحين بتقنية اللمس مع إضاءة KNX



■ BS2TCABTK3ALS
 ■ BS2TCABTK3ANS ■ BS2TCABTK3ORO
 3 Gang touch switch AVEbus

ثلاث مفاتيح بتقنية اللمس مع إضاءة AVEbus

■ BS2TCKNXTK3ALS
 ■ BS2TCKNXTK3ANS ■ BS2TCKNXTK3ORO
 3 Gang touch switch KNX

ثلاث مفاتيح بتقنية اللمس مع إضاءة KNX



■ BS2TCABT4ALS
 ■ BS2TCABT4ANS ■ BS2TCABT4ORO
 4 Gang touch switch AVEbus

أربع مفاتيح بتقنية اللمس مع إضاءة AVEbus

■ BS2TCKNXT4ALS
 ■ BS2TCKNXT4ANS ■ BS2TCKNXT4ORO
 4 Gang touch switch KNX

أربع مفاتيح بتقنية اللمس مع إضاءة KNX



■ BS4ABT22ALS
 ■ BS4ABT22ANS ■ BS4ABT22ORO
 2 Gang toggle switch AVEbus

مفتاحين بشكل مفصلي AVEbus

■ BS4KNXT22ALS
 ■ BS4KNXT22ANS ■ BS4KNXT22ORO
 2 Gang toggle switch KNX

مفتاحين بشكل مفصلي KNX



■ BS4ABTK3ALS
 ■ BS4ABTK3ANS ■ BS4ABTK3ORO
 3 Gang toggle switch AVEbus

ثلاث مفاتيح بشكل مفصلي AVEbus

■ BS4KNXTK3ALS
 ■ BS4KNXTK3ANS ■ BS4KNXTK3ORO
 3 Gang toggle switch KNX

ثلاث مفاتيح بشكل مفصلي KNX



■ BS2TCKNXRCALS
 ■ BS2TCKNXRCANS
 Gang touch room controller KNX

جهاز تحكم بالغرفة KNX



■ BSABT22ALS
 ■ BSABT22ANS ■ BSABT22ORO
 2 Gang switch AVEbus

مفتاحين بتقنية AVEbus

■ BSKNXT22ALS
 ■ BSKNXT22ANS ■ BSKNXT22ORO
 2 Gang switch KNX

مفتاحين بتقنية KNX

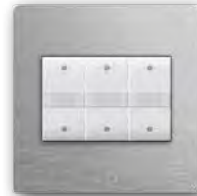

■ BSABTK3ALS
 ■ BSABTK3ANS ■ BSABTK3ORO
 3 Gang switch AVEbus

ثلاث مفاتيح بتقنية AVEbus

■ BSKNXTK3ALS
 ■ BSKNXTK3ANS ■ BSKNXTK3ORO
 3 Gang switch KNX

ثلاث مفاتيح بتقنية KNX



■ BSABT4ALS
 ■ BSABT4ANS ■ BSABT4ORO
 4 Gang switch AVEbus

AVEbus 4 نقاط بحتي تافم عبرا

■ BSKNXT4ALS
 ■ BSKNXT4ANS ■ BSKNXT4ORO
 4 Gang switch KNX

KNX 4 نقاط بحتي تافم عبرا

ALUMINIUM SOLUTIONS

اكسسوارات من الألمنيوم

AVE patent no. 197, no. 205, no. 209, no. 211, no. 212, no. 227 and no. 247

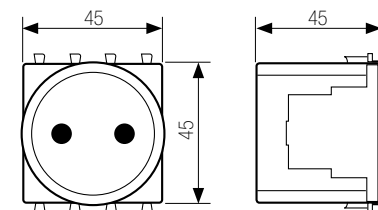
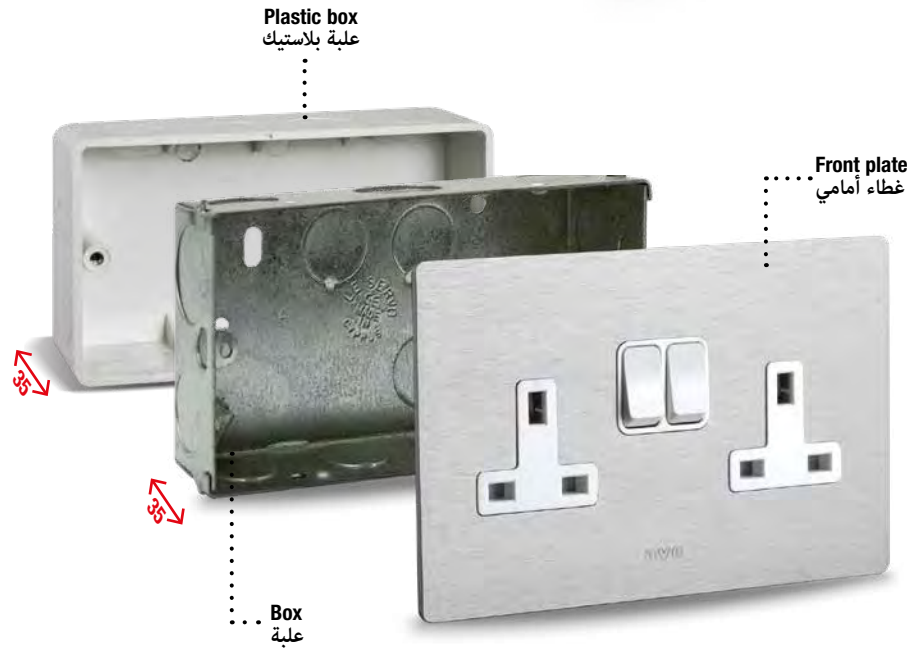
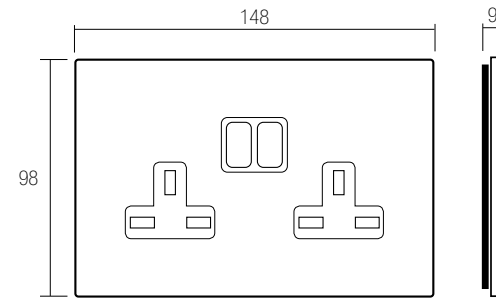
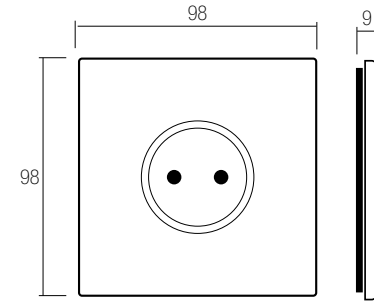
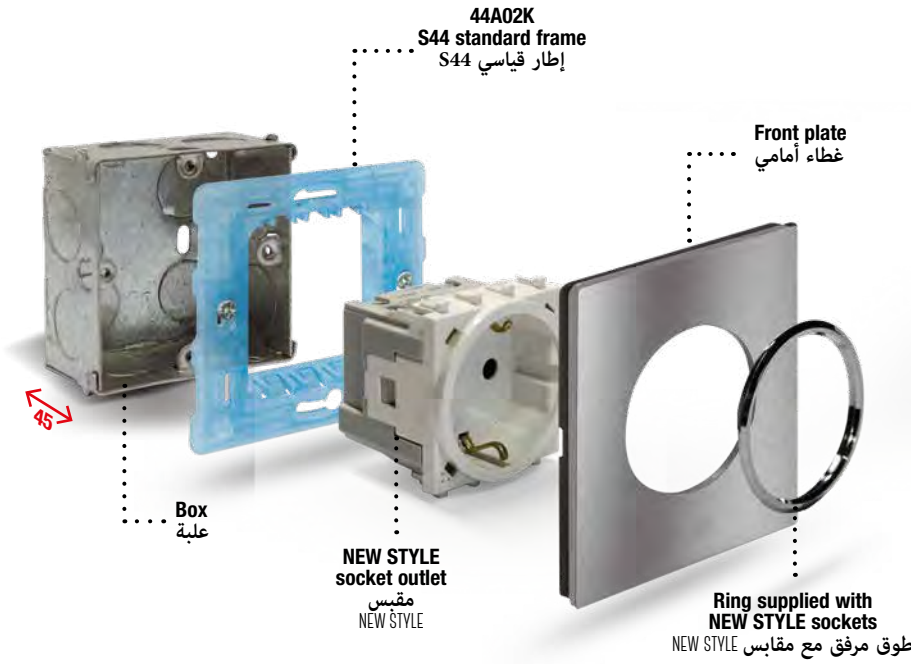

Lightable version available only upon request

لا يتم توفير النوع القابل للإضاءة إلا عند الطلب

ALUMINIUM SOLUTIONS

اكسسوارات من الألمنيوم



AVE patent no. 197, no. 205, no. 209, no. 211, no. 212, no. 227 and no. 247



code الرمز	description الوصف	
BS4090SALS BS4090SANS BS4090SORO 	2P+E 16A German standard socket – shuttered - gold/natural aluminium/anthracite front plate. مقبس قياس ألماني 2P+E 16A أمبير - محمي - غطاء أمامي ألومنيوم/ انتراسيت ذهبي/ طبيعي.	1

Boxes min depth 45 mm

علب تركيب بعمق لا يقل عن 45 مم

ALUMINIUM SOLUTIONS

اكسسوارات من الألمنيوم



code الرمز	description الوصف	
BS10972PALS BS10972PANS BS10972PORO 	1 Gang 13A double pole switched socket – gold/natural aluminium/anthracite front plate. 1 مقبس بمفتاح ثنائي القطب 13 أمبير - غطاء أمامي ألومنيوم/ انتراسيت ذهبي/ طبيعي.	1

Lightable version available only upon request



لا يتم توفير النوع القابل للإضاءة إلا عند الطلب

ALUMINIUM SOLUTIONS

اكسسوارات من الألمنيوم

AVE patent no. 197, no. 205, no. 209, no. 211, no. 212, no. 227 and no. 247





code الرمز	description الوصف	
BS10972PUALS BS10972PUANS BS10972PUORO 	1 Gang 13A double pole switched socket with USB charger – gold/natural aluminium/anthracite front plate. 1 مقبس بمفتاح ثنائي القطب 13 أمبير مع شاحن USB – غطاء أمامي ألومنيوم / انتراسيت ذهبي / طبيعي.	1

Lightable version available only upon request

لا يتم توفير النوع القابل للإضاءة إلا عند الطلب





code الرمز	description الوصف	
BS20972PALS BS20972PANS BS20972PORO 	2 Gang 13A double pole switched socket – gold/natural aluminium/anthracite front plate. 2 مقبس بمفتاح ثنائي القطب 13 أمبير – غطاء أمامي ألومنيوم / انتراسيت ذهبي / طبيعي.	1

Lightable version available only upon request

لا يتم توفير النوع القابل للإضاءة إلا عند الطلب



code الرمز	description الوصف	
BS20972PUALS BS20972PUANS BS20972PUORO 	2 Gang 13A double pole switched socket with USB charger – gold/natural aluminium/anthracite front plate. 2 مقبس بمفتاح ثنائي القطب 13 أمبير مع شاحن USB – غطاء أمامي ألومنيوم / انتراسيت ذهبي / طبيعي.	1

Lightable version available only upon request

لا يتم توفير النوع القابل للإضاءة إلا عند الطلب

ALUMINIUM SOLUTIONS

اكسسوارات من الألمنيوم



AVE patent no. 197, no. 205, no. 209, no. 211, no. 212, no. 227 and no. 247



code الرمز	description الوصف	
BS1059TSALS BS1059TSANS BS1059TSORO 	1 Gang suitable for 13A UK plugs single pole international switched socket – gold/natural aluminium/anthracite front plate. 1 مقبس متعدد المعايير يتناسب مع فيش نظام بريطاني 13 أمبير بمفتاح أحادي القطب - غطاء أمامي ألومنيوم/انتراسيت ذهبي/طبيعي.	1

Lightable version available only upon request

لا يتم توفير النوع القابل للإضاءة إلا عند الطلب



code الرمز	description الوصف	
BS1059TSUALS BS1059TSUANS BS1059TSUORO 	1 Gang suitable for 13A UK plugs single pole international switched socket with USB charger – gold/natural aluminium/anthracite front plate. 2 مقبس متعدد المعايير يتناسب مع فيش نظام بريطاني 13 أمبير مع شاحن USB - غطاء أمامي ألومنيوم/انتراسيت ذهبي/طبيعي.	1

Lightable version available only upon request

لا يتم توفير النوع القابل للإضاءة إلا عند الطلب



code الرمز	description الوصف	
BS2059TSALS BS2059TSANS BS2059TSORO 	2 Gang suitable for 13A UK plugs single pole international switched socket - gold/natural aluminium/anthracite front plate. 2 مقبس متعدد المعايير يتناسب مع فيش نظام بريطاني 13 أمبير - غطاء أمامي ألومنيوم/انتراسيت ذهبي/طبيعي.	1

Lightable version available only upon request

لا يتم توفير النوع القابل للإضاءة إلا عند الطلب

ALUMINIUM SOLUTIONS
.....
اكسسوارات من الألمنيوم

FRONT PLATES

أغطية أمامية



44PAQ22ALS
Natural brushed aluminium
ألومنيوم طبيعي مصقول

44PAQ22ANS
Anthracite brushed aluminium
ألومنيوم انتراسيت مصقول

44PAQ22ORO
Gold brushed aluminium
ألومنيوم مصقول ذهبي



44PAQK3ALS
Natural brushed aluminium
ألومنيوم طبيعي مصقول

44PAQK3ANS
Anthracite brushed aluminium
ألومنيوم انتراسيت مصقول

44PAQK3ORO
Gold brushed aluminium
ألومنيوم مصقول ذهبي



44PAQ4ALS
Natural brushed aluminium
ألومنيوم طبيعي مصقول

44PAQ4ANS
Anthracite brushed aluminium
ألومنيوم انتراسيت مصقول
الألومنيوم المصقول لون الأنتراسيت

44PAQ4ORO
Gold brushed aluminium
ألومنيوم مصقول ذهبي
الألومنيوم المصقول لون الذهب



44PANQ90ALS
1 module
1 وحدات

44PANQ90ANS
1 module
1 وحدات

44PANQ90ORO
1 module
1 وحدات



44PANQ21ALS
1 module
1 وحدات

44PANQ21ANS
1 module
1 وحدات

44PANQ21ORO
1 module
1 وحدات



44PANQ22ALS
2 modules
2 وحدات

44PANQ22ANS
2 modules
2 وحدات

44PANQ22ORO
2 modules
2 وحدات



44PANK3ALS
3 modules
3 وحدات

44PANK3ANS
3 modules
3 وحدات

44PANK3ORO
3 modules
3 وحدات

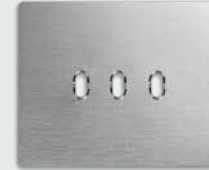

44PAN03ALS
3 modules
3 وحدات

44PAN03ANS
3 modules
3 وحدات

44PAN03ORO
3 modules
3 وحدات



44PAN04ALS
4 modules
4 وحدات

44PAN04ANS
4 modules
4 وحدات

44PAN04ORO
4 modules
4 وحدات



44PATCQ22ALS
1-2 modules
1-2 وحدات

44PATCQ22ANS
1-2 modules
1-2 وحدات

44PATCQ22ORO
1-2 modules
1-2 وحدات



44PATCK3ALS
3 modules
3 وحدات

44PATCK3ANS
3 modules
3 وحدات

44PATCK3ORO
3 modules
3 وحدات



44PATC3ALS
3 modules
3 وحدات

44PATC3ANS
3 modules
3 وحدات

44PATC3ORO
3 modules
3 وحدات



44PATC4ALS
4 modules
4 وحدات

44PATC4ANS
4 modules
4 وحدات

44PATC4ORO
4 modules
4 وحدات

MODULAR WIRING ACCESSORIES

حلول اضافية



Box
علبة



44A02K
S44 standard frame 1-2 modules
إطار قياسي S44 وحدة واحدة ووحدة

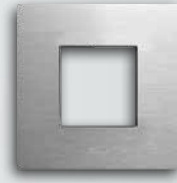

44PAQ22..
2 modules
وحداتان



44PANQ22..
2 modules
وحدات 2



44PATCQ22..
1-2 modules
وحدات 1-2



44A02-3K
S44 standard frame 3 modules
إطار قياسي S44 3 وحدات



44PAQ3..
3 modules
وحداتان



44PANK3..
3 modules
وحدات 3



44PATCK3..
3 modules
وحدات 3



Box
علبة



44A04K
S44 standard frame 4 modules
إطار قياسي S44 4 وحدات



44PAQ4..
modules 4
وحدات 4



44PAN04..
modules 4
وحدات 4



44PATC4..
modules 4
وحدات 4

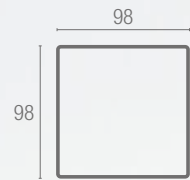

modules 2
وحداتان

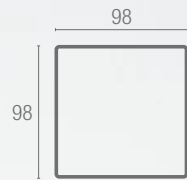

modules 3
وحدات 3



modules 3
وحدات 3

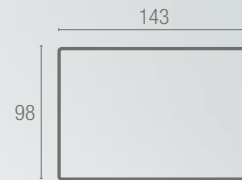

modules 4
وحدات 4

Spare inner frame

إطار داخلي احتياطي



44CRV22B white أبيض
44CRV22N black أسود
44CRV22CR chrome رمادي فضي

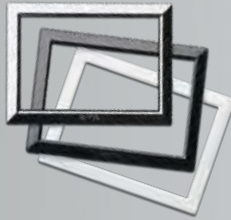

44CRV3B white أبيض
44CRV3N black أسود
44CRV3CR chrome رمادي فضي



44PA22ALS
2 modules
3 وحدات

44PA22ANS
2 modules
3 وحدات



44PA3ALS
3 modules
3 وحدات

44PA3ANS
3 modules
3 وحدات



44PA4ALS
4 modules
3 وحدات

44PA4ANS
4 modules
3 وحدات

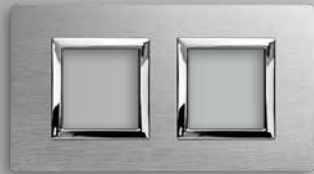

44PA24ALS
Natural brushed aluminium
ألومنيوم طبيعي مصقول

44PA24ANS
Anthracite brushed aluminium
ألومنيوم انتراسيت مصقول

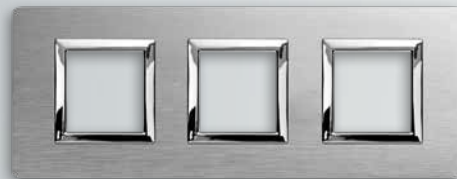

44PA26ALS
Natural brushed aluminium
ألومنيوم طبيعي مصقول

44PA26ANS
Anthracite brushed aluminium
ألومنيوم انتراسيت مصقول

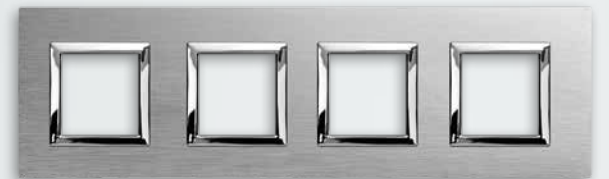

44PA28ALS
Natural brushed aluminium
ألومنيوم طبيعي مصقول

44PA28ANS
Anthracite brushed aluminium
ألومنيوم انتراسيت مصقول



Finishing ring

طوق نهائي



44RNGQ22B
44RNG3B
Ral 9010 white
أبيض Ral 9010

44RNGQ22N
44RNG3N
Polished dark grey
رمادي داكن مصقول

MODULAR WIRING ACCESSORIES

حلول اضافية

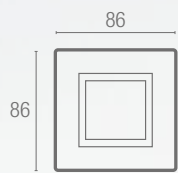
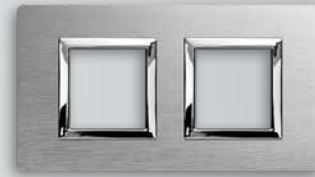
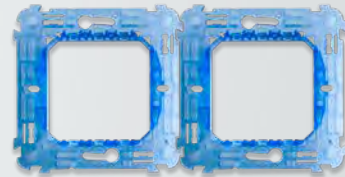
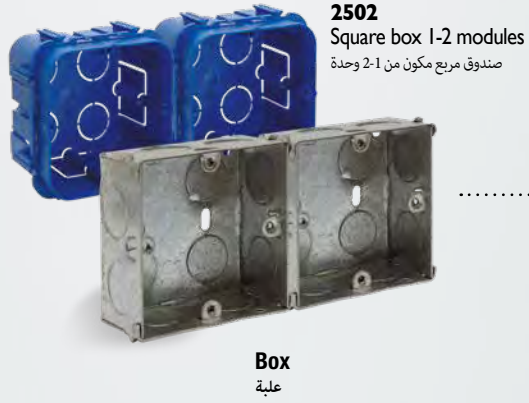

modules 2
وحدتان

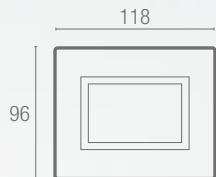

modules 3
وحدات 3



modules 4
وحدات 4



modules 2+2
وحدات 2+2

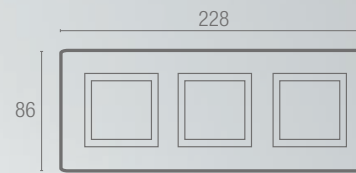

modules 2+2+2
وحدات 2+2+2



modules 2+2+2+2
وحدات 2+2+2+2



NEW STYLE

L. Merletti: تصميم:
براءات الاختراع: 247

AWA

.....

CORIAN® SOLUTIONS

.....

®CORIAN اكسسوارات من مادة

AVE patent no. 197, no. 205, no. 209, no. 211, no. 212, no. 227 and no. 247





CORIAN® SOLUTIONS

.....
THE SUBSTANCE OF THE SOUL
.....

SOLID AND LONG-LASTING, CORIAN® IS THE
PERFECT UNION BETWEEN CLEAN LINES AND
BRIGHT SPACES, MAKING WHITE SHINE IN A UNIQUE
WAY.

اكسسوارات من مادة CORIAN®

.....
جوهر الروح
.....

تتسم مادة CORIAN® بأنها قوية وتدوم لفترة طويلة ويتجلى جمالها بوضعها بين
الخطوط الصافية والمساحات الساطعة مما يعكس بياضها الناصع على نحو متفرد.



Vera 44 Corian® white front plates with
British standard socket.

أغطية أمامية كوريان Vera 44 مع
مقبس بريطاني قياسي.





New Style 44 Corian® white front plates with lightable toggle control.

غطاء أمامي من الكوريان® New Style 44 مع مفتاح تحكم مفصلي قابل للإضاءة.

According to IEC 60884-1 where applicable
طبقاً لمعايير IEC 60884-1 حيثما أمكن

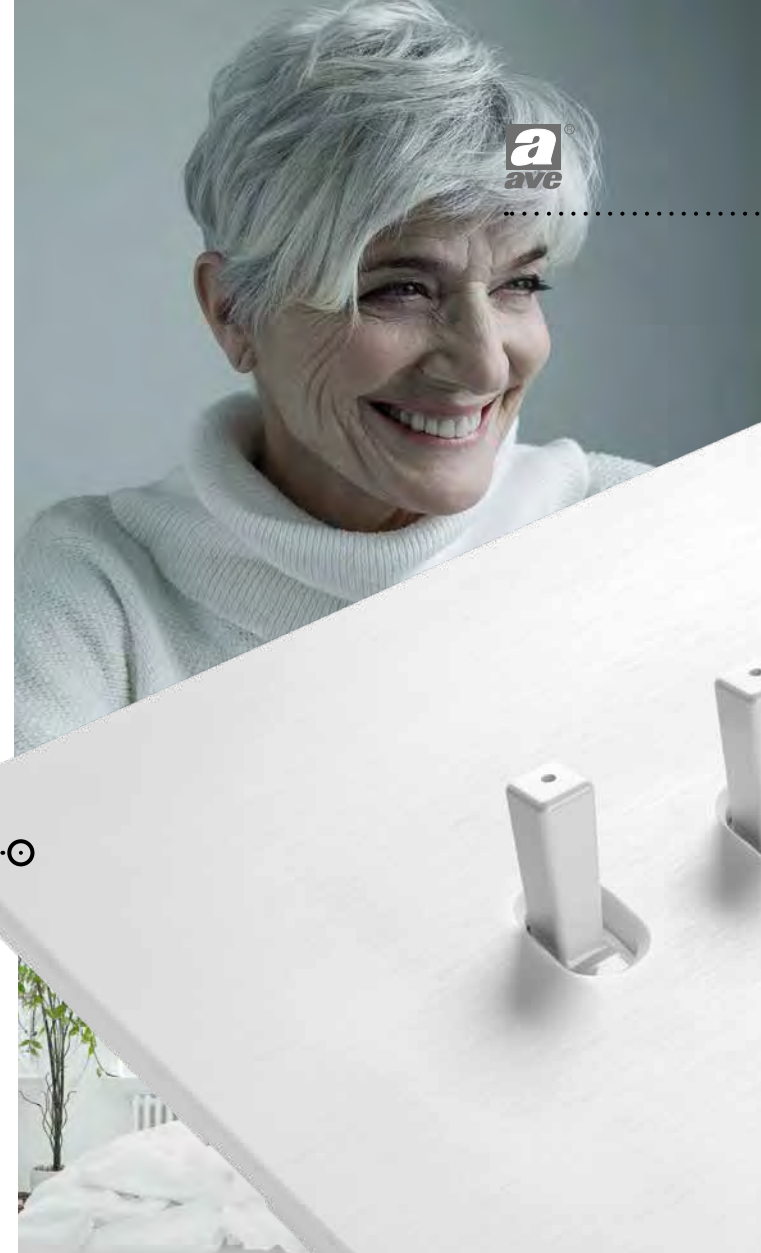

Vera 44 Corian® white front plates with DOMUS German standard schuko socket.

غطاء أمامي كوريان® Vera 44 مع مقبس ألماني قياسي فئة DOMUS.



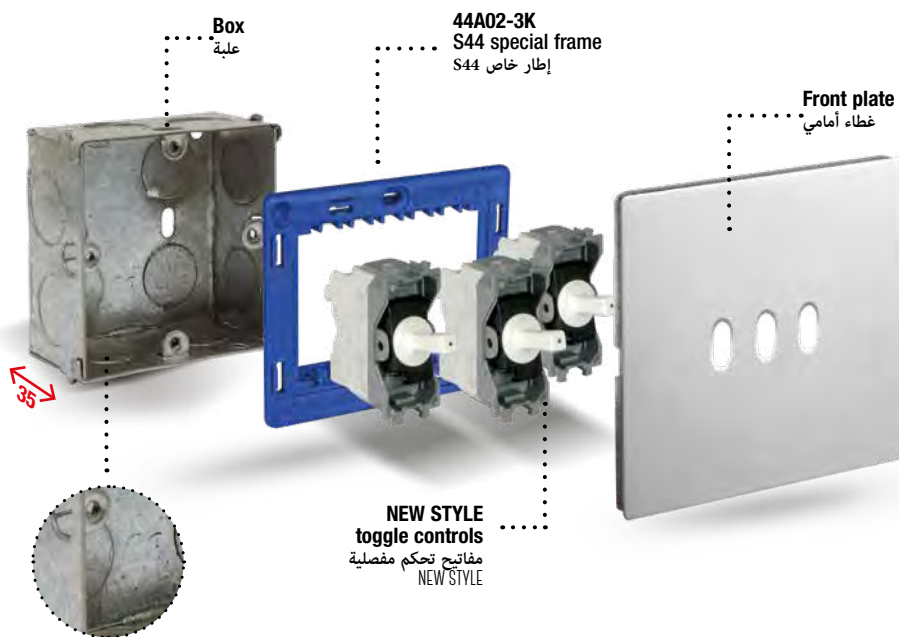
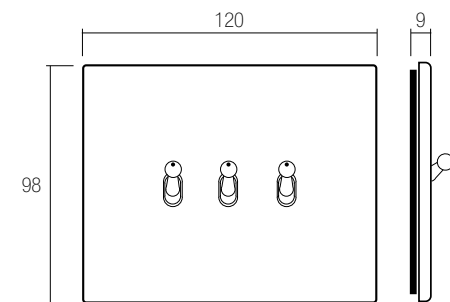
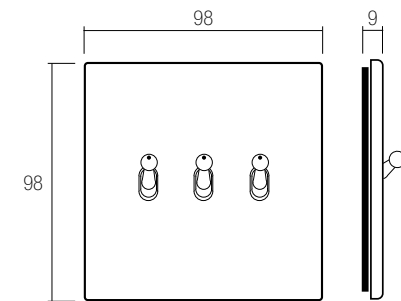
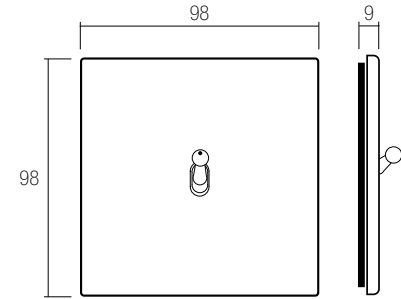
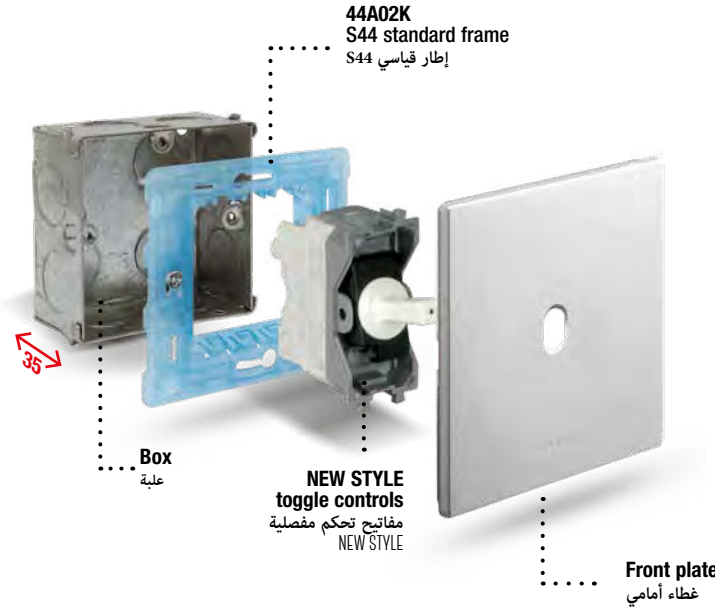

Use box with 4 slots
استخدم علبة ذات 4 فتحات

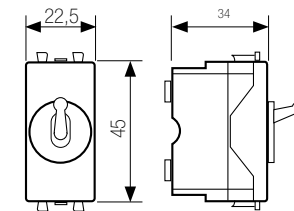

NEW STYLE CORIAN®
مفاتيح مفصلية من CORIAN®

CORIAN® SOLUTIONS



اكسسوارات من مادة CORIAN®

AVE patent no. 197, no. 205, no. 209, no. 211, no. 212, no. 227 and no. 247



code الرمز	description الوصف	
BS400221CNB <input type="checkbox"/>	1 Gang 10AX toggle two way switch – white colour – lightable – Corian® white front plate. مفتاح مفصلي مفرد 10AX دركسيون (ذو اتجاهين) - اللون الأبيض - قابل للإضاءة - غطاء أمامي أبيض كوريان ©CORIAN.	1



code الرمز	description الوصف	
BS400222CNB <input type="checkbox"/>	2 Gang 10AX toggle two way switch – white colour – lightable - Corian® white front plate مفتاح مفصلي مزدوج 10AX دركسيون (ذو اتجاهين) - اللون الأبيض - قابل للإضاءة - غطاء أمامي أبيض كوريان ©CORIAN.	1



code الرمز	description الوصف	
BS4002K3CNB <input type="checkbox"/>	3 Gang 10AX toggle two way switch – white colour – lightable - Corian® white front plate. مفتاح مفصلي ثلاثي 10AX دركسيون (ذو اتجاهين) - اللون الأبيض - قابل للإضاءة - غطاء أمامي أبيض كوريان ©CORIAN.	1



code الرمز	description الوصف	
BS400203CNB <input type="checkbox"/>	3 Gang 10AX toggle two way switch – white colour – lightable - Corian® white front plate. مفتاح مفصلي ثلاثي 10AX دركسيون (ذو اتجاهين) - اللون الأبيض - قابل للإضاءة - غطاء أمامي أبيض كوريان ©CORIAN.	1

NEW STYLE CORIAN®
مفاتيح مفصلية من CORIAN®

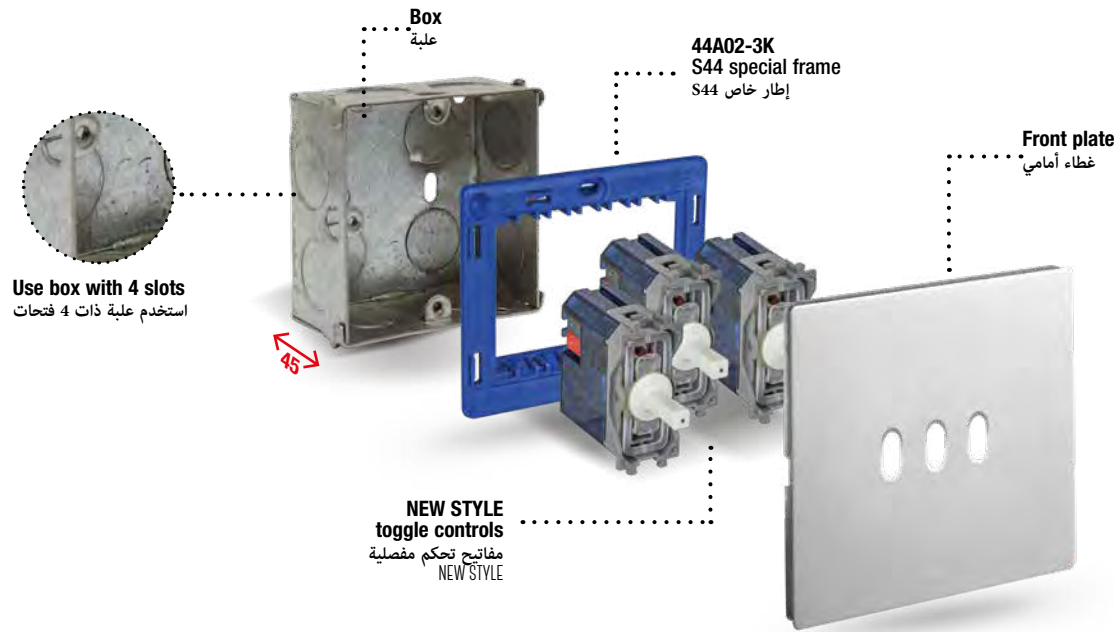
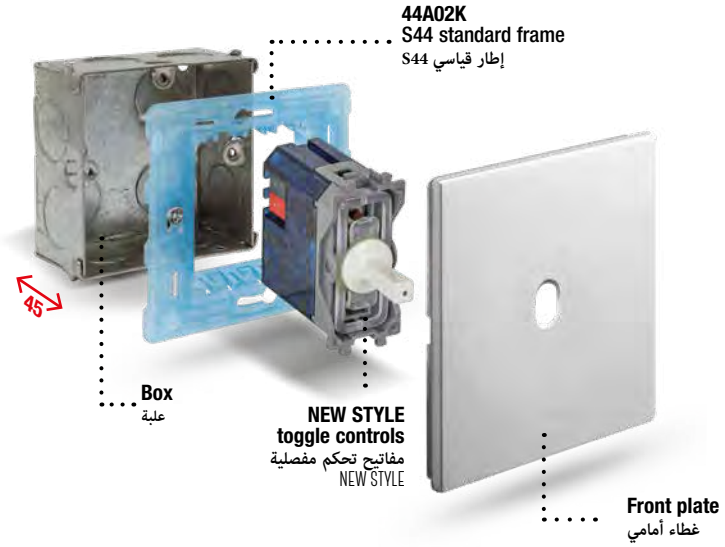

CORIAN® SOLUTIONS

اكسسوارات من مادة CORIAN®

AVE patent no. 197, no. 205, no. 209, no. 211, no. 212, no. 227 and no. 247



BS4ABT22CNB 
2 Gang toggle switch AVEbus
مفتاحين بشكل مفصلي بتقنية AVEbus

BS4KNXT22CNB 
2 Gang toggle switch KNX
مفتاحين بشكل مفصلي بتقنية KNX



BS4ABTK3CNB 
3 Gang toggle switch AVEbus
ثلاث مفاتيح بشكل مفصلي بتقنية AVEbus

BS4KNXTK3CNB 
3 Gang toggle switch KNX
ثلاث مفاتيح بشكل مفصلي بتقنية KNX



BS4ABT4CNB 
4 Gang toggle switch AVEbus
أربع مفاتيح بشكل مفصلي بتقنية AVEbus

BS4KNXT4CNB 
4 Gang toggle switch KNX
أربع مفاتيح بشكل مفصلي بتقنية KNX



BSABT22CNB 
2 Gang switch AVEbus
مفتاحين بتقنية AVEbus

BSKNXT22CNB 
2 Gang switch KNX
مفتاحين بتقنية KNX



BSABTK3CNB 
3 Gang switch AVEbus
ثلاث مفاتيح بتقنية AVEbus

BSKNXTK3CNB 
3 Gang switch KNX
ثلاث مفاتيح بتقنية KNX



BSABT4CNB 
4 Gang switch AVEbus
أربع مفاتيح بتقنية AVEbus

BSKNXT4CNB 
4 Gang switch KNX
أربع مفاتيح بتقنية KNX

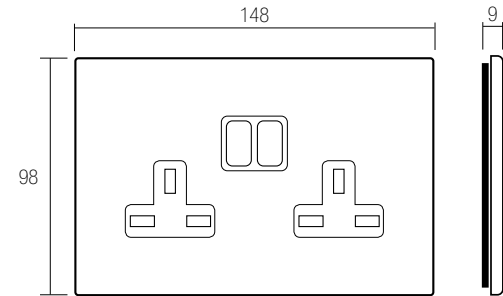
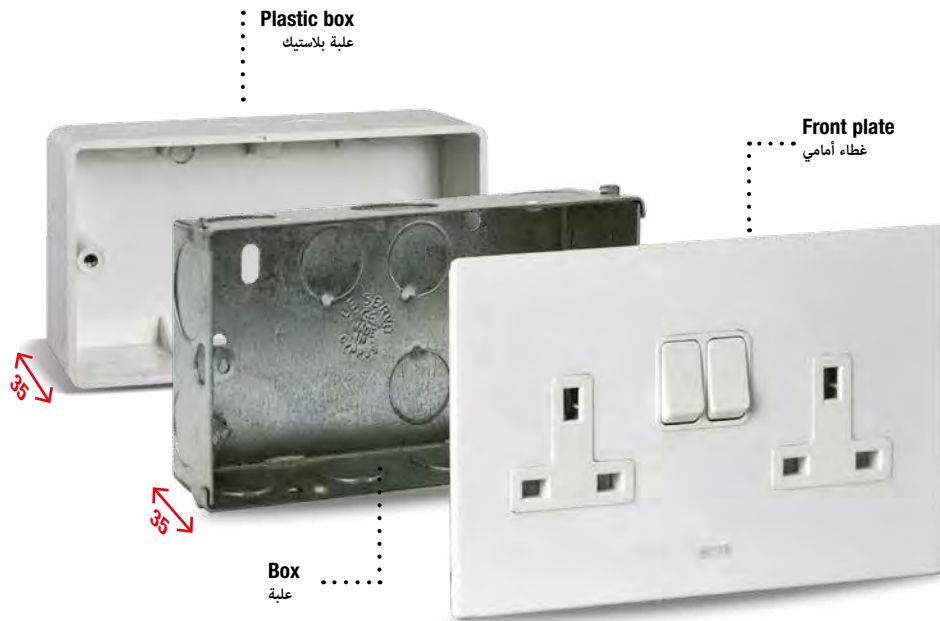
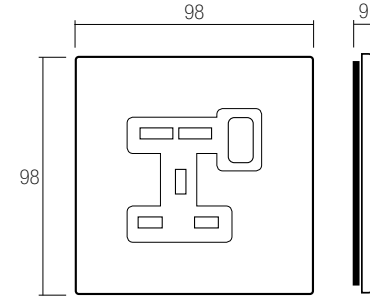
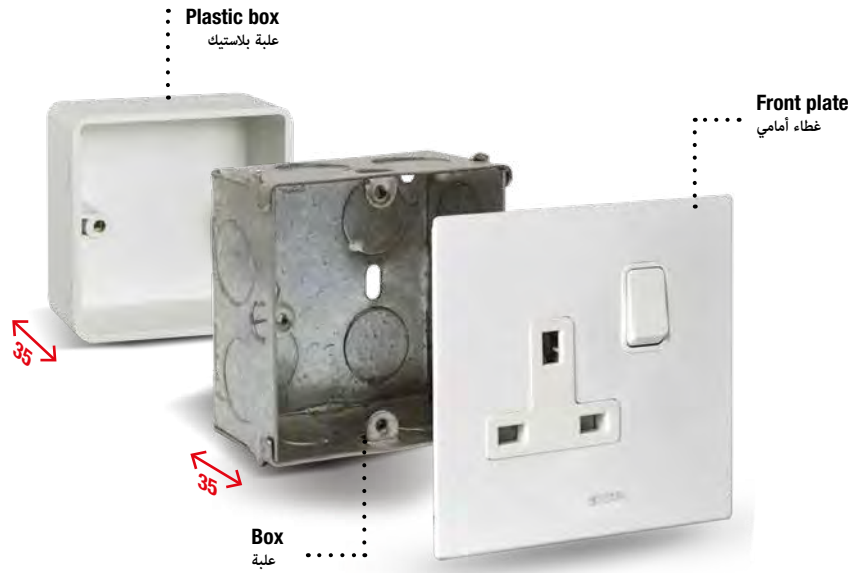

Lightable version available only upon request

لا يتم توفير النوع القابل للإضاءة إلا عند الطلب

CORIAN® SOLUTIONS



اكسسوارات من مادة CORIAN®

AVE patent no. 197, no. 205, no. 209, no. 211, no. 212, no. 227 and no. 247



code الرمز	description الوصف	
BS4090SCNB 	2P+E 16A German standard socket – shuttered – Corian® white front plate. مقبس قياسي ألماني 2P+E 16 أمبير - محمي - غطاء أمامي أبيض كوريان®.	1

Boxes min depth 45 mm

علب تركيب بعمق لا يقل عن 45 مم

NEW STYLE CORIAN®

مفاتيح مفصلية من CORIAN®





code الرمز	description الوصف	
BS10972PCNB 	1 Gang 13A double pole switched socket - Corian® white front plate. 1 مقبس بمفتاح ثنائي القطب 13 أمبير - غطاء أمامي أبيض كوريان®.	1

Lightable version available only upon request



لا يتم توفير النوع القابل للإضاءة إلا عند الطلب



code الرمز	description الوصف	
BS10972PUCNB 	1 Gang 13A double pole switched socket with USB charger – Corian® white front plate. 1 مقبس بمفتاح مفرد ثنائي القطب 13 أمبير مع شاحن USB - غطاء أمامي أبيض كوريان® CORIAN®.	1



Lightable version available only upon request
لا يتم توفير النوع القابل للإضاءة إلا عند الطلب



code الرمز	description الوصف	
BS20972PCNB 	2 Gang 13A double pole switched socket - Corian® white front plate. 2 مقبس بمفتاح مفرد ثنائي القطب 13 أمبير غطاء أمامي أبيض كوريان® CORIAN®.	1

Lightable version available only upon request
لا يتم توفير النوع القابل للإضاءة إلا عند الطلب



code الرمز	description الوصف	
BS20972PUCNB 	2 Gang 13A double pole switched socket with USB charger – Corian® white front plate. 2 مقبس بمفتاح ثنائي القطب 13 أمبير مع شاحن USB - غطاء أمامي أبيض كوريان® CORIAN®.	1

Lightable version available only upon request
لا يتم توفير النوع القابل للإضاءة إلا عند الطلب

NEW STYLE CORIAN®

مفاتيح مفصليّة من CORIAN®

CORIAN® SOLUTIONS



اكسسوارات من مادة CORIAN®
AVE patent no. 197, no. 205, no. 209, no. 211, no. 212, no. 227 and no. 247



code الرمز	description الوصف	
BS1059TSCNB <input type="checkbox"/>	1 Gang suitable for 13A UK plugs single pole international switched socket – Corian® white front plate. <small>1 مقبس متعدد المعايير يتناسب مع فيش نظام بريطاني 13 أمبير - غطاء أمامي أبيض كوريان® Corian.</small>	1

Lightable version available only upon request
لا يتم توفير النوع القابل للإضاءة إلا عند الطلب



code الرمز	description الوصف	
BS1059TSUCNB <input type="checkbox"/>	1 Gang suitable for 13A UK plugs single pole international switched socket with USB charger – Corian® white front plate. <small>1 مقبس متعدد المعايير يتناسب مع فيش نظام بريطاني 13 أمبير القطب مع شاحن USB - غطاء أمامي أبيض كوريان® Corian.</small>	1

Lightable version available only upon request
لا يتم توفير النوع القابل للإضاءة إلا عند الطلب

NEW STYLE CORIAN®
مفاتيح مفصليّة من CORIAN®



code الرمز	description الوصف	
BS2059TSCNB <input type="checkbox"/>	2 Gangs suitable for 13A UK plugs single pole international switched socket - Corian® white front plate. <small>2 مقبس متعدد المعايير يتناسب مع فيش نظام بريطاني 13 أمبير - غطاء أمامي أبيض كوريان® Corian.</small>	1

Lightable version available only upon request
لا يتم توفير النوع القابل للإضاءة إلا عند الطلب



FRONT PLATES

أغطية أمامية



44PCQ22B
White
أبيض



44PCQ3B
White
أبيض



44PCN3B
White
أبيض



44PCN4B
White
أبيض



44PCT24B
White
أبيض



44PCT26B
White
أبيض



44PCT28B
White
أبيض



44PCNQ90B
White
أبيض



44PCNQ21B
White
أبيض



44PCNQ22B
White
أبيض



44PCNK3B
White
أبيض



44PCN03B
White
أبيض



44PCN04B
White
أبيض



modules 2
وحداتان

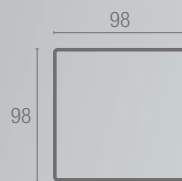

modules 3
وحدات 3

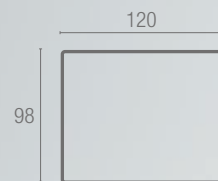

modules 3
وحدات 3



modules 4
وحدات 4

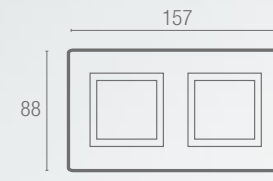

modules 2+2
وحدات 2+2

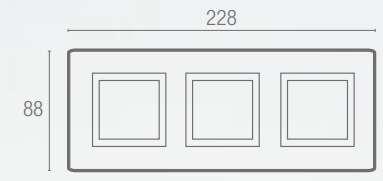

modules 2+2+2
وحدات 2+2+2

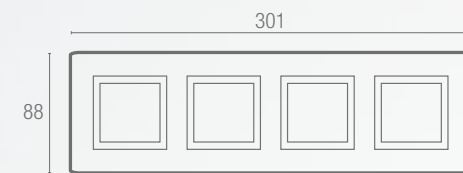

modules 2+2+2+2
وحدات 2+2+2+2

.....

.....

MODULAR WIRING ACCESSORIES

حلول اضافية



Box
علبة



44A02K
S44 standard frame 1 and 2 modules
إطار قياسي S44 وحدة واحدة ووحدة



44PCQ22B
2 modules
وحدات



44PCNQ22B
2 modules
وحدات



44A02-3K
S44 standard frame 3 modules
إطار قياسي S44 3 وحدات



44PCQ3B
3 modules
وحدات



44PCNK3B
3 modules
وحدات



44PCN3B
3 modules
وحدات



Box
علبة



44A04K
S44 standard frame 4 modules
إطار قياسي S44 4 وحدات



44PCN4B
modules 4
وحدات



44PCN04B
modules 4
وحدات



2502
Square box 1-2 modules
صندوق مربع مكون من 1-2 وحدة



Box
علبة

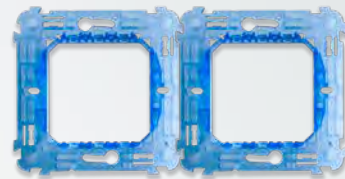

44A02..
S44 standard frame 1 and 2 modules
إطار قياسي S44 وحدة واحدة ووحدة



44PCT24B
modules 2+2
وحدات



.....

.....

ENGLAND STYLE
Design: L. Merletti: التصميم
Patents: 247: براءات الاختراع

.....

WOOD SOLUTIONS

اكسسوارات من الخشب

.....

AVE patent no. 197, no. 205, no. 209, no. 211, no. 212, no. 227 and no. 247





WOOD SOLUTIONS

NOBILITY OF STYLE

THE COMBINATION BETWEEN THE NATURAL BEAUTY OF THE WOOD AND THE GOLDEN ASPECT OF THE BRASS IS THE BEST CHOICE FOR CLASSIC OR RETRO INTERIORS, SHOWING ALL THE ATTENTION TO DETAIL.

اكسسوارات من الخشب

فخامة التصميم

يعد هذا المنتج الخيار الأمثل للديكور الكلاسيكي أو الاستيل لأنه يجمع بين الجمال الطبيعي الذي يتسم به الخشب واللون الذهبي للنحاس مما يبرز الاهتمام بالتفاصيل.



England Style 44 wood front plates for round /square box with German standard schuko socket.

أغطية أمامية خشب 44 England Style
تصلح لعلب التركيب المستديرة/المربعة مع مقبس ألماني قياسي.





Wood front plates for British box
with British standard socket.

أغطية أمامية خشب تصلح لعلبة تركيب بريطانية
ومقبس بريطاني قياسي.

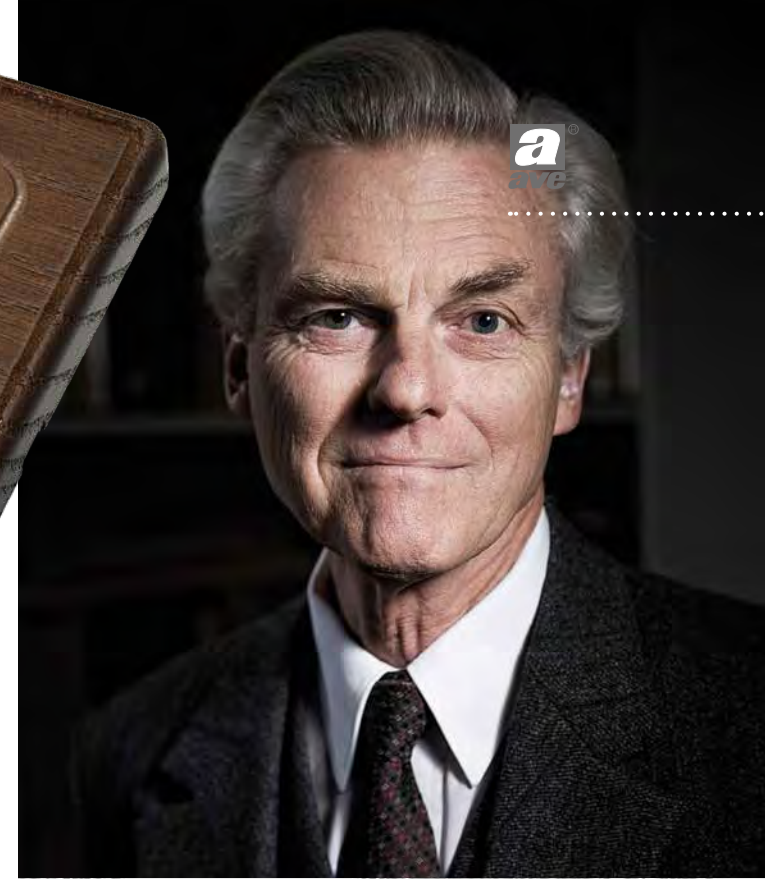

WOOD SOLUTIONS

اكسسوارات من الخشب

AVE patent no. 197, no. 205, no. 209, no. 211, no. 212, no. 227 and no. 247

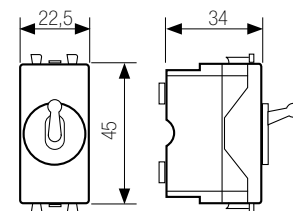
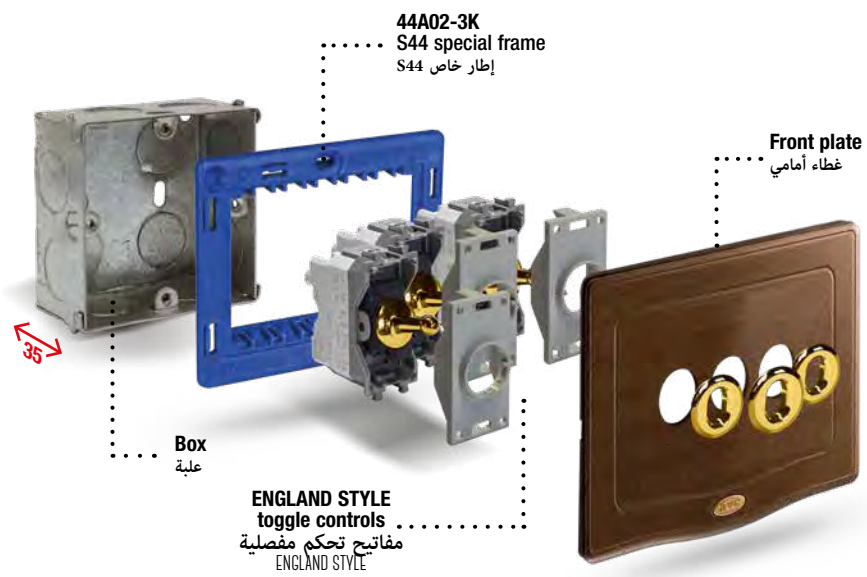
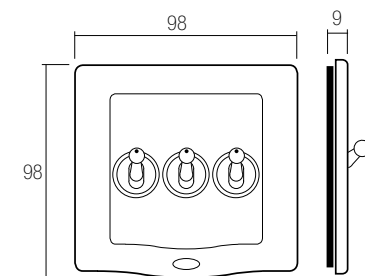
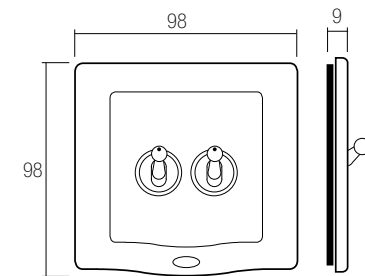
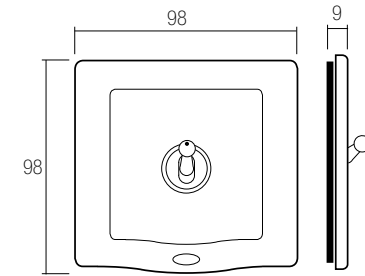
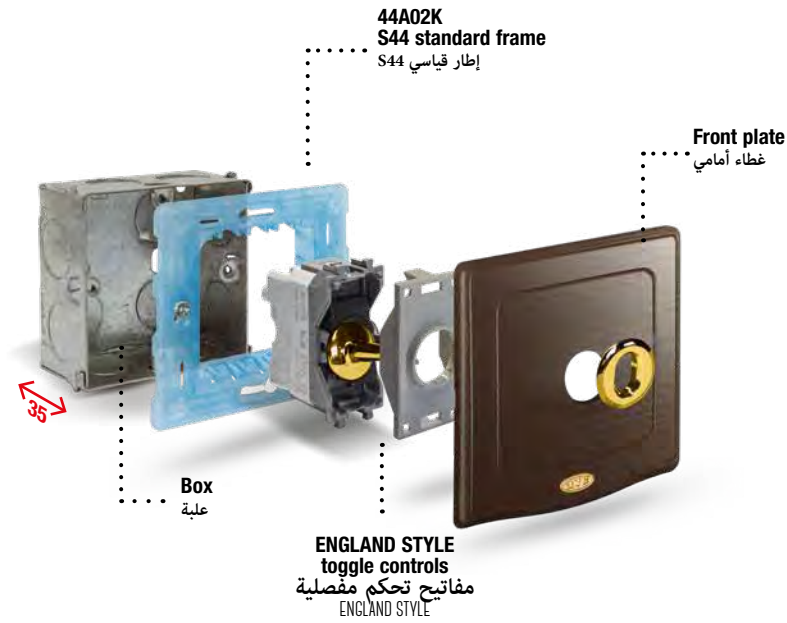

ENGLAND STYLE WOOD
ENGLAND STYLE خشب

WOOD SOLUTIONS

اكسسوارات من الخشب



AVE patent no. 197, no. 205, no. 209, no. 211, no. 212, no. 227 and no. 247



code الرمز	description الوصف	
BS400221LNOC 	1 Gang 10AX toggle two way switch – brass colour – lightable – wood front plate. مفتاح مفصلي مفرد 10AX دركسيون (ذو اتجاهين) - لون نحاسي- قابل للإضاءة- غطاء أمامي خشب.	1



code الرمز	description الوصف	
BS400222LNOC 	2 Gang 10AX toggle two way switch - brass colour – lightable – wood front plate. مفتاح مفصلي مزدوج 10AX دركسيون (ذو اتجاهين) - لون نحاسي- قابل للإضاءة- غطاء أمامي خشب.	1



code الرمز	description الوصف	
BS4002K3NOC 	3 Gang 10AX toggle two way switch - brass colour – lightable – wood front plate. مفتاح مفصلي ثلاثي 10AX دركسيون (ذو اتجاهين) - لون نحاسي- قابل للإضاءة- غطاء أمامي خشب.	1



code الرمز	description الوصف	
BS400203LNOC 	3 Gang 10AX toggle two way switch - brass colour – lightable – wood front plate. مفتاح مفصلي ثلاثي 10AX دركسيون (ذو اتجاهين) - لون نحاسي- قابل للإضاءة- غطاء أمامي خشب.	1

ENGLAND STYLE WOOD
.....
ENGLAND STYLE خشب

HOME AUTOMATION DEVICES

أجهزة المنازل الذكية

AVE patent no. 205, no. 209, no. 211, no. 212 and no. 197

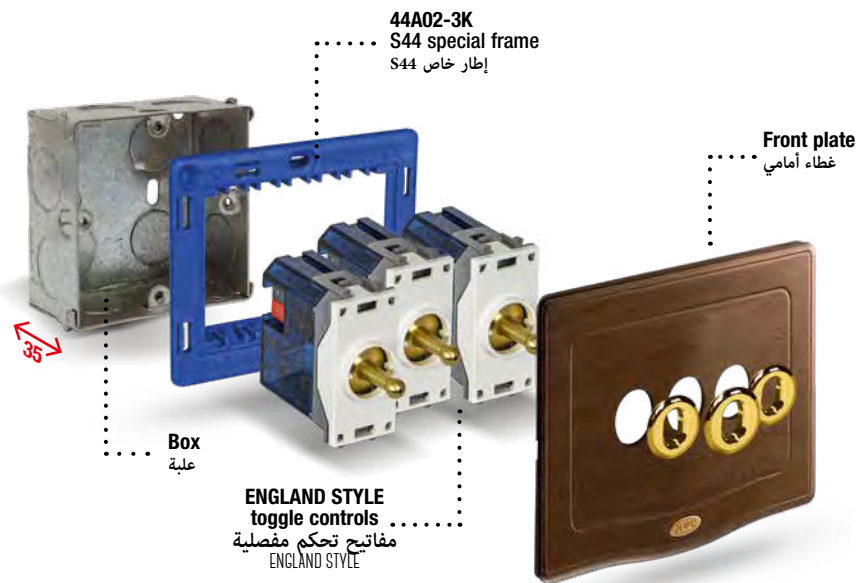
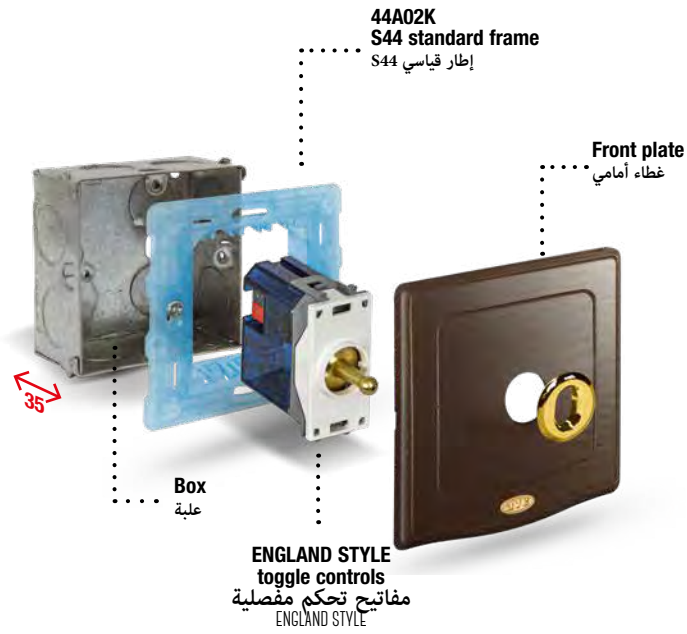



WOOD SOLUTIONS

اكسسوارات من الخشب

AVE patent no. 197, no. 205, no. 209, no. 211, no. 212, no. 227 and no. 247



■ BS4ABT22NOC 
2 Gang toggle switch AVEbus
مفتاحين بشكل مفصلي بتقنية AVEbus

■ BS4KNXT22NOC 
2 Gang toggle switch KNX
مفتاحين بشكل مفصلي بتقنية KNX



■ BS4ABTK3NOC 
3 Gang toggle switch AVEbus
ثلاث مفاتيح بشكل مفصلي بتقنية AVEbus

■ BS4KNXTK3NOC 
3 Gang toggle switch KNX
ثلاث مفاتيح بشكل مفصلي بتقنية KNX



■ BS4ABT4NOC 
4 Gang toggle switch AVEbus
أربع مفاتيح بشكل مفصلي بتقنية AVEbus

■ BS4KNXT4NOC 
4 Gang toggle switch KNX
أربع مفاتيح بشكل مفصلي بتقنية KNX



■ BSABT22NOC 
2 Gang switch AVEbus
مفتاحين بتقنية AVEbus

■ BSKNXT22NOC 
2 Gang switch KNX
مفتاحين بتقنية KNX



■ BSABTK3NOC 
3 Gang switch AVEbus
ثلاث مفاتيح بتقنية AVEbus

■ BSKNXTK3NOC 
3 Gang switch KNX
ثلاث مفاتيح بتقنية KNX



■ BSBT4NOC 
4 Gang switch AVEbus
أربع مفاتيح بتقنية AVEbus

■ BSKNXT4NOC 
4 Gang switch KNX
أربع مفاتيح بتقنية KNX



WOOD SOLUTIONS

اكسسوارات من الخشب

AVE patent no. 197, no. 205, no. 209, no. 211, no. 212, no. 227 and no. 247

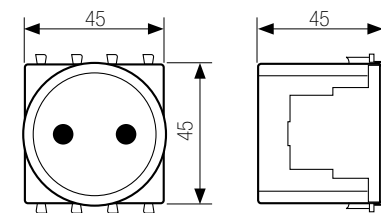
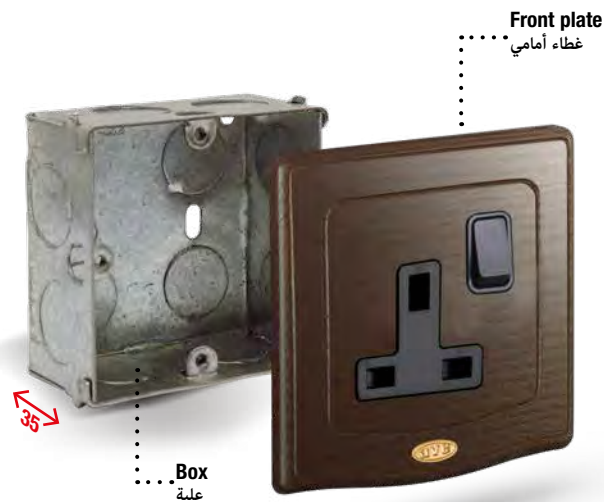
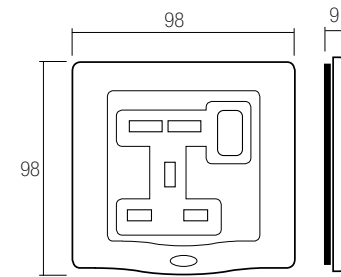
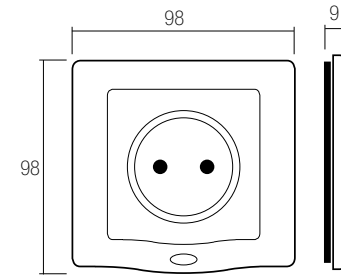
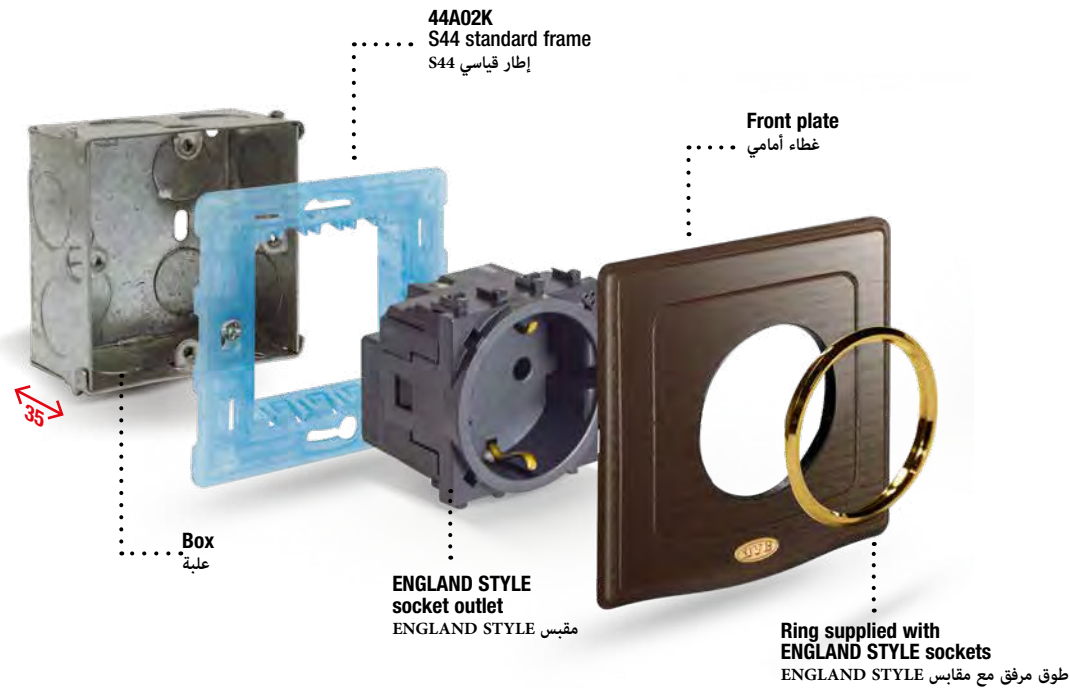

Lightable version available only upon request

لا يتم توفير النوع القابل للإضاءة إلا عند الطلب

WOOD SOLUTIONS

اكسسوارات من الخشب



AVE patent no. 197, no. 205, no. 209, no. 211, no. 212, no. 227 and no. 247



code الرمز	description الوصف	
BS4090SLNOC 	2P+E 16A German standard socket – shuttered – wood front plate. مقبس قياسي ألماني 2P+E 16 أمبير - محمي - غطاء أمامي خشب.	1

Boxes min depth 45 mm
علب تركيب بعمق لا يقل عن 45 مم

WOOD SOLUTIONS
اكسسوارات من
الخشب



code الرمز	description الوصف	
BS10972PNOC 	1 Gang 13A double pole switched socket – wood front plate. 1 مقبس مفتاح مفرد ثنائي القطب 13 أمبير - غطاء أمامي خشب.	1



Lightable version available only upon request
لا يتم توفير النوع القابل للإضاءة إلا عند الطلب

WOOD SOLUTIONS

اكسسوارات من الخشب



AVE patent no. 197, no. 205, no. 209, no. 211, no. 212, no. 227 and no. 247



code الرمز	description الوصف	
BS10972PUNOC 	1 Gang 13A double pole switched socket with USB charger wood front plate 1 مقبس بمفتاح مفرد ثنائي القطب 13 أمبير مع شاحن USB - غطاء أمامي خشب.	1



Lightable version available only upon request
لا يتم توفير النوع القابل للإضاءة إلا عند الطلب



code الرمز	description الوصف	
BS20972PNOC 	2 Gang 13A double pole switched socket – wood front plate. 2 مقبس بمفتاح مفرد ثنائي القطب 13 أمبير - غطاء أمامي خشب.	1

Lightable version available only upon request
لا يتم توفير النوع القابل للإضاءة إلا عند الطلب



code الرمز	description الوصف	
BS20972PUNOC 	2 Gang 13A double pole switched socket with USB charger – wood front plate. 2 مقبس بمفتاح ثنائي القطب 13 أمبير مع شاحن USB - غطاء أمامي خشب.	1

Lightable version available only upon request
لا يتم توفير النوع القابل للإضاءة إلا عند الطلب

WOOD SOLUTIONS

اكسسوارات من الخشب



AVE patent no. 197, no. 205, no. 209, no. 211, no. 212, no. 227 and no. 247



code الرمز	description الوصف	
BS1059TSNOC 	1 Gang 13A single pole international switched socket - wood front plate. 1 مقبس متعدد المعايير يتناسب مع فيش نظام بريطاني 13 أمبير - غطاء أمامي خشب.	1

Lightable version available only upon request

لا يتم توفير النوع القابل للإضاءة إلا عند الطلب



code الرمز	description الوصف	
BS1059TSUNOC 	1 Gang 13A single pole international switched socket with USB charger - wood front plate. 1 مقبس متعدد المعايير يتناسب مع فيش نظام بريطاني 13 أمبير مع شاحن USB - غطاء أمامي خشب.	1

Lightable version available only upon request

لا يتم توفير النوع القابل للإضاءة إلا عند الطلب



code الرمز	description الوصف	
BS2059TSNOC 	2 Gang 13A single pole international switched socket - wood front plate. 2 مقبس متعدد المعايير يتناسب مع فيش نظام بريطاني 13 أمبير بمفتاح أحادي القطر - غطاء أمامي خشب.	1

Lightable version available only upon request

لا يتم توفير النوع القابل للإضاءة إلا عند الطلب

WOOD SOLUTIONS
اكسسوارات من الخشب

FRONT PLATES
أغطية أمامية



44PLQ22NOC
Walnut
خشيب الجوز



44PLQ3NOC
Walnut
خشيب الجوز



44PLE3NOC
Walnut
خشيب الجوز



44PLE4NOC
Walnut
خشيب الجوز



44PLT24NOC
Walnut
خشيب الجوز

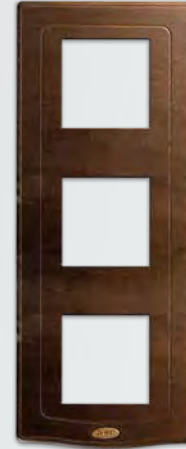

44PLT26NOC
Walnut
خشيب الجوز



44PLT28NOC
Walnut
خشيب الجوز



44PLEQ90NOC
Walnut
خشيب الجوز



44PLEQ21NOC
Walnut
خشيب الجوز



44PLEQ22NOC
Walnut
خشيب الجوز



44PLEK3NOC
Walnut
خشيب الجوز



44PLE03NOC
Walnut
خشيب الجوز

MODULAR WIRING ACCESSORIES

حلول اضافية

2502
Square box 1-2 modules
صندوق مربع مكون من 1-2 وحدة



Box
علبة



44A02
S44 standard frame 1 and 2 modules
إطار قياسي S44 وحدة واحدة ووحدة



44PLT24NOC
2+2 modules
وحدات 2+2



Box
علبة



44A02K
S44 standard frame 1 and 2 modules
إطار قياسي S44 وحدة واحدة ووحدة



44PLQ22NOC
2 modules
وحدتان



44A02-3K
S44 standard frame 3 modules
إطار قياسي S44 3 وحدات



44PLQ3NOC
Walnut
خشب الجوز



44PLE3NOC
3 modules
وحدات 3



Box
علبة



44A04K
S44 standard frame 4 modules
إطار قياسي S44 4 وحدات



44PLE4NOC
4 modules
وحدات 4

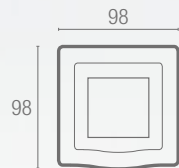

modules 2
وحدتان

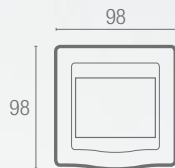

modules 3
وحدات 3

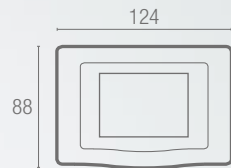

modules 3
وحدات 3



modules 4
وحدات 4

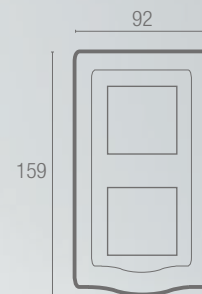

modules 2+2
وحدات 2+2

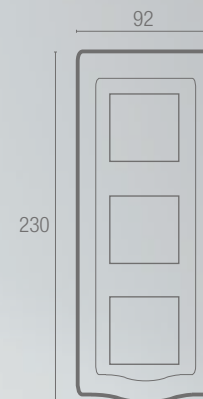

modules 2+2+2
وحدات 2+2+2



modules 2+2+2+2
وحدات 2+2+2+2

MODULAR WIRING ACCESSORIES

حلول اضافية

























DOMUS SERIES

فئة DOMUS

Module Dimensions

أبعاد الوحدة

.mod 1 وحدة واحدة	.mod 2 وحدتان	.mod 3 3 وحدات	45
22,5	45	67,5	

 <p>441001/2 1P 16AX one way switch – lightable - wide rocker 2M مفتاح أحادي الاتجاه 1P 16AX - قابل للإضاءة - قلاب عريض 2M</p> <p>441001 1P 16AX one way switch 1M – lightable مفتاح 1M أحادي الاتجاه 1P 16AX - قابل للإضاءة</p>	 <p>441002/2 1P 16AX two way lightable large switch 2M مفتاح كبير اتجاهين 1P 16AX قابل للإضاءة 2M</p> <p>441002 1P 16AX two way lightable switch 1M مفتاح اتجاهين 1P 16AX قابل للإضاءة 1M</p>	 <p>441004/2 1P 16AX lightable large intermediate switch 2M مفتاح كبير 1P 16AX وسيط قابل للإضاءة 2M</p> <p>441004 1P 16AX lightable intermediate switch 1M مفتاح 1P 16AX وسيط قابل للإضاءة 1M</p>	 <p>441005/2 1P NO 10A large lightable push-button 2M زر ضغط كبير 1P NO 10A قابل للإضاءة 2M</p> <p>441005 1P NO 10A lightable push-button 1M زر ضغط كبير 1P NO 10A قابل للإضاءة 1M</p>
 <p>441001K3/10A 1P 10AX triple one way switch - 3 independent rockers 2M مفتاح ثلاثي أحادي الاتجاه 1P 10AX - 3 قلاب مستقل 2M</p> <p>441002K3/10A 1P 10AX triple two way switch - 3 independent rockers 2M مفتاح ثلاثي اتجاهين 1P 10AX - 3 قلاب مستقل 2M</p>	 <p>441TSP/2+441005ST 1P NO 10A push-button – BELL symbol - lightable - wide rocker 2M زر ضغط 1P NO 10A - رمز جرس - قابل للإضاءة - قلاب عريض 2M</p> <p>441TSP+441005ST 1P NO 10A push-button – BELL symbol - lightable 1M زر ضغط NO عادي من أكثر من نقطة 1M - رمز جرس - قابل للإضاءة 1M</p>	 <p>441048UL 230V ~50-60Hz dimmer for resistive and inductive loads – control and regulation by built-in push-button or by normal NO pushbutton from more points 1M ديمر 230 فولت ~ 50-60 هرتز للأحمال المقاومة والحثية - التحكم والضبط بواسطة زر ضغط مدمج أو بواسطة زر ضغط NO عادي من أكثر من نقطة 1M</p>	 <p>441051BS 1P 10AX rolling blind switch 3 positions with arrows 1M مفتاح ستائر 1P 10AX بثلاث وضعيات وأسهم 1M</p> <p>441053BS 1P 10A rolling bling push-button 3 positions with arrows 1M زر ضغط ستائر 1P 10AX بثلاث وضعيات وأسهم 1M</p>
 <p>441090S 2P+E 16A 250V~ German standard socket -shuttered- lighttable 2M مقبس ألماني قياسي 2P+E 16A 250V - محمي - قابل للإضاءة 2M</p>	 <p>441097TS 2P+E 13A 250V~ British standard socket -shuttered- lighttable 2M مقبس بريطاني قياسي 2P+E 13A 250V - محمي - قابل للإضاءة 2M</p>	 <p>*441059TS 2P+E 5/6/10/13A 250V~ multistandard socket-shuttered- 2M مقبس متعدد المعايير 2P+E 5/6/10/13A 250V - محمي - قابل للإضاءة 2M</p>	 <p>441097TS/5A 2P+E 5A 250V~ British standard socket -shutteredlighttable 2M مقبس بريطاني قياسي 2P+E 5A 250V - محمي - قابل للإضاءة 2M</p> <p>441097TS/16A 2P+E 16A 250V~ British standard socket -shutteredlighttable 2M مقبس بريطاني قياسي 2P+E 16A 250V - محمي - قابل للإضاءة 2M</p>
 <p>441029C6S RJ45 category 6 data socket outlet – shuttered – insulation piercing terminals with rapid wiring مقبس بيانات RJ45 فئة 6 - محمي - أطراف عزل مع أسلاك توصيل سريعة - T568A و T568B, 8 contacts 1M</p>	 <p>441024 RJ11 telephone socket (6 poles/4 contacts) screw terminals 1M مقبس هاتف RJ11 (6 أقطاب/ 4 ملامسات) أطراف برغي 1M</p>	 <p>441096F TV/SAT direct coaxial socket with F female connector مقبس محوري مباشر لتلفزيون/ ستايليت مع وصلة أنثى نوع F</p>	 <p>441096IF TV/SAT direct coaxial socket with female connector مقبس محوري مباشر لتلفزيون/ ستايليت مع وصلة أنثى</p> <p>441096IM TV/SAT direct coaxial socket with male connector 1M مقبس محوري مباشر لتلفزيون/ ستايليت مع وصلة ذكر 1M</p>
 <p>441096/2PU Direct TV-FM/SAT duplex socket with male and female connectors 2M مقبس ثنائي لتلفزيون -راديو/ ستايليت مباشر مع وصلة ذكر ووصلة أنثى 2M</p>	 <p>441096/3PU Direct TV-FM/SAT demixed triplex socket with male TV connector, female radio connector and SAT female F type connector 2M مقبس ثلاثي منفصل لتلفزيون -راديو/ ستايليت مباشر مع وصلة تلفزيون ذكر، ووصلة راديو أنثى ووصلة ستايليت أنثى نوع F 2M</p>	 <p>441013 Blank insert 1M مثبت 1M</p> <p>44101R3 Blank insert 1/2M مثبت 1/2M</p>	 <p>441056 1P NO 10A double push-button - without interblock زر ضغط ثنائي 1P NO 10A بلا مساحة بينية</p> <p>441056F 1P NO 10A double push-button with arrows - without interblock زر ضغط ثنائي مع أسهم - بلا مساحة بينية PNO 10A</p>
 <p>441002LV Two way toggle switch- 1 module مفتاح مفصلي دركسيون - وحدة واحدة</p> <p>441004LV Intermediate toggle switch - 1 module مفتاح مفصلي مصلب - وحدة واحدة</p>	 <p>441086 staircase emergency lamp-230V~ 50-60 Hz - 2 modules لمبة إضاءة درج - وحدتين اثنتين</p>	 <p>441082USB3A Universal USB charger 5V 3A - 1 frontal USB output - powered with 110÷240V~ 50-60 Hz - stand-by consumption < 0,1 W - It allows the charging of mobile phones, mobile audio player, and all electronic devices with charging system through standard USB Inputs - 1 module شاحن USB عالمي 5 فولت 3 أمبير - 1 خرج أمامي USB - بقدرة 110÷240 فولت وتردد 50-60 هرتز - استهلاك في وضع الانتظار أقل من 0.1 وات - يتيح شحن الهواتف المحمولة ومشغل الراديو المحمول وكافة الأجهزة الإلكترونية المحتوية على نظام شحن عبر منافذ دخل USB القياسية - وحدة واحدة</p>	 <p>441082USBAC USB charger - 5V - 1 type C and 1 type A output - powered with 110÷230V~ 50-60 Hz - stand-by consumption < 0,1 W - maximum output load 3A - 1 module شاحن USB - 5 فولت - 1 خرج من النوع C وآخر من النوع A - بقدرة 110÷230 فولت- 50-60 هرتز - استهلاك في وضع الانتظار أقل من 0.1 وات - أقصى حمل خرج 3 أمبير - وحدة واحدة</p>

According to IEC 60884-1 where applicable*

* طبقاً لمعايير IEC 60884-1 حيثما أمكن

MODULAR WIRING ACCESSORIES

حلول اضافية

























TEKLA SERIES

فئة TEKLA

Module Dimensions

أبعاد الوحدة

.mod 1 وحدة واحدة	.mod 2 وحدات	.mod 3 وحدات	45
22,5	45	67,5	

 <p>445001/2 1P 16AX one way switch – lightable - wide rocker 2M مفتاح أحادي الاتجاه 1P 16AX قابل للإضاءة - قلاب عريض 2M</p> <p>445001 1P 16AX one way switch 1M – lightable مفتاح أحادي الاتجاه 1P 16AX قابل للإضاءة 1M</p>	 <p>445002/2 1P 16AX two way lightable large switch 2M مفتاح كبير اتجاهين 1P 16AX قابل للإضاءة 2M</p> <p>445002 1P 16AX two way lightable switch 1M مفتاح اتجاهين 1P 16AX قابل للإضاءة 1M</p>	 <p>445004/2 1P 16AX lightable large intermediate switch 2M مفتاح كبير 1P 16AX وسيط قابل للإضاءة 2M</p> <p>445004 1P 16AX lightable intermediate switch 1M مفتاح 1P 16AX وسيط قابل للإضاءة 1M</p>	 <p>445005/2 1P NO 10A large lightable push-button 2M زر ضغط كبير 1P NO 10A قابل للإضاءة 2M</p> <p>445005 1P NO 10A lightable push-button 1M زر ضغط كبير 1P NO 10A قابل للإضاءة 1M</p>
 <p>445001K3/10A 1P 10AX triple one way switch - 3 independent rockers 2M مفتاح ثلاثي أحادي الاتجاه 1P 10AX 3 قلاب مستقل 2M</p> <p>445002K3/10A 1P 10AX triple two way switch - 3 independent rockers 2M مفتاح ثلاثي اتجاهين 1P 10AX 3 قلاب مستقل 2M</p>	 <p>445TSP/2+442005ST 1P NO 10A push-button – BELL symbol - lightable 1M زر ضغط 1P NO 10A رمز جرس - قابل للإضاءة - قلاب عريض 2M</p> <p>445TSP+442005ST 1P NO 10A push-button – BELL symbol - lightable 1M زر ضغط 1P NO 10A رمز جرس - قابل للإضاءة 1M</p>	 <p>445048UL 230V ~50-60Hz dimmer for resistive and inductive loads – control and regulation by built-in push-button or by normal NO pushbutton from more points 1M ديمر 230 فولت ~ 50-60 هرتز للأحمال المقاومة والحثية - التحكم وال ضبط بواسطة زر ضغط مدمج أو بواسطة زر ضغط NO عادي من أكثر من نقطة 1M</p>	 <p>445051BS 1P 10AX rolling blind switch 3 positions with arrows 1M مفتاح ستائر 1P 10AX بثلاث وضعيات وأسهم 1M</p> <p>445053BS 1P 10A rolling blind push-button 3 positions with arrows 1M زر ضغط ستائر 1P 10AX بثلاث وضعيات وأسهم 1M</p>
 <p>445090S 2P+E 16A 250V~ German standard socket -shuttered- lightable 2M مقبس ألماني قياسي 2P+E 16A 250V - محمي - قابل للإضاءة 2M</p>	 <p>445097TS 2P+E 13A 250V~ British standard socket -shuttered- lightable 2M مقبس بريطاني قياسي 2P+E 13A 250V - محمي - قابل للإضاءة 2M</p>	 <p>445059TS* 2P+E 5/6/10/13A 250V~ multistandard socket-shuttered- 2M مقبس متعدد المعايير 2P+E 5/6/10/13A 250V - محمي - 2M</p>	 <p>445013 Blank insert 1M مثبت 1M</p> <p>44501R3 Blank insert 1/2M مثبت 1/2M</p>
 <p>445029C6S RJ45 category 6 data socket outlet – shuttered – insulation piercing terminals with rapid wiring - T568A and T568B, 8 contacts 1M مقبس بيانات RJ45 فئة 6 - محمي - أطراف عزل مع أسلاك توصيل سريعة - T568B و T568A 8 ملامسات 1M</p>	 <p>445096F TV/SAT direct coaxial socket with F female connector مقبس محوري مباشر تلفزيون/ ستايت مع وصلة أنثى نوع F</p>	 <p>445096IF TV/SAT direct coaxial socket with female connector مقبس محوري مباشر تلفزيون/ ستايت مع وصلة أنثى</p> <p>445096IM TV/SAT direct coaxial socket with male connector مقبس محوري مباشر تلفزيون/ ستايت مع وصلة ذكر 1M</p>	 <p>445056 1P NO 10A double push-button - without interblock زر ضغط ثنائي 1P NO 10A بلا مساحة بينية</p> <p>445056F 1P NO 10A double push-button with arrows - without interblock زر ضغط ثنائي 1P NO 10A مع أسهم - بلا مساحة بينية -</p>
 <p>445024 RJ11 telephone socket (6 poles/4 contacts) screw terminals 1M مقبس هاتف RJ11 (6 أقطاب/ 4 ملامسات) أطراف برغي 1M</p>	 <p>445096/3PU Direct TV-FM/SAT demixed triplex socket with male TV connector, female radio connector and SAT female F type connector 2M مقبس ثلاثي منفصل تلفزيون - راديو/ ستايت مباشر مع وصلة تلفزيون ذكر، ووصلة راديو أنثى ووصلة ستايت أنثى نوع F 2M</p>	 <p>445006/15TS TV/SAT direct coaxial socket with male مقبس محوري مباشر تلفزيون/ ستايت مع وصلة ذكر</p>	 <p>445033 TV/SAT direct coaxial socket with male مقبس محوري مباشر تلفزيون/ ستايت مع وصلة ذكر</p> <p>445033S TV/SAT direct coaxial socket with male مقبس محوري مباشر تلفزيون/ ستايت مع وصلة ذكر</p>
 <p>445002LV Two way toggle switch- 1 module مفتاح مفصلي دركسيون - وحدة واحدة</p> <p>445004LV Intermediate toggle switch - 1 module مفتاح مفصلي مصلب - وحدة واحدة</p>	 <p>445086 staircase emergency lamp-230V~ 50-60 Hz - 2 modules لمبة إضاءة درج - وحدتين اثنتين</p>	 <p>445082USB3A Universal USB charger 5V 3A - 1 frontal USB output - powered with 110÷240V~ 50-60 Hz - stand-by consumption < 0,1 W - It allows the charging of mobile phones, mobile audio player, and all electronic devices with charging system through standard USB inputs - 1 module شاحن USB عالمي 5 فولت 3 أمبير - 1 خرج أمامي USB - بقدرة 240÷110 فولت وتردد 50-60 هرتز - استهلاك في وضع الانتظار أقل من 0.1 وات - يتيح شحن الهواتف المحمولة ومشغل الراديو المحمول وكافة الأجهزة الإلكترونية المحتوية على نظام شحن عبر منافذ دخل USB القياسية - وحدة واحدة</p>	 <p>445082USBAC USB charger - 5V - 1 type C and 1 type A output - powered with 110÷230V~ 50-60 Hz - stand-by consumption < 0,1 W - maximum output load 3A - 1 module شاحن USB - 5 فولت - 1 خرج من النوع C وآخر من النوع A بقدرة 230÷110 فولت - 60-50 هرتز - استهلاك في وضع الانتظار أقل من 0.1 وات - أقصى حمل خرج 3 أمبير - وحدة واحدة</p>

According to IEC 60884-1 where applicable*

* طبقاً لمعايير IEC 60884-1 حيثما أمكن

MODULAR WIRING ACCESSORIES















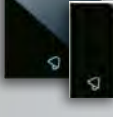





حلول اضافية

LIFE SERIES

فئة LIFE

Module Dimensions
أبعاد الوحدة

.mod 1 وحدة واحدة	.mod 2 وحدتان	.mod 3 3 وحدات	45
22,5	45	67,5	

 <p>442001/2 1P 16AX one way switch – lightable - wide rocker 2M مفتاح أحادي الاتجاه 1P 16AX - قابل للإضاءة - قلاب عريض 2M</p> <p>442001 1P 16AX one way switch 1M – lightable مفتاح أحادي الاتجاه 1P 16AX - قابل للإضاءة</p>	 <p>442002/2 1P 16AX two way lightable large switch 2M مفتاح كبير اتجاهين 1P 16AX قابل للإضاءة 2M</p> <p>442002 1P 16AX two way lightable switch 1M مفتاح اتجاهين 1P 16AX قابل للإضاءة 1M</p>	 <p>442004/2 1P 16AX lightable large intermediate switch 2M مفتاح كبير 1P 16AX وسيط قابل للإضاءة 2M</p> <p>442004 1P 16AX lightable intermediate switch 1M مفتاح 1P 16AX وسيط قابل للإضاءة 1M</p>	 <p>442005/2 1P NO 10A large lightable push-button 2M زر ضغط كبير 1P NO 10A قابل للإضاءة 2M</p> <p>442005 1P NO 10A lightable push-button 1M زر ضغط كبير 1P NO 10A قابل للإضاءة 1M</p>
 <p>442001K3/10A 1P 10AX triple one way switch - 3 independent rockers 2M مفتاح ثلاثي أحادي الاتجاه 1P 10AX - 3 قلاب مستقل 2M</p> <p>442002K3/10A 1P 10AX triple two way switch - 3 independent rockers 2M مفتاح ثلاثي اتجاهين 1P 10AX - 3 قلاب مستقل 2M</p>	 <p>442TSP/2+442005ST 1P NO 10A push-button – BELL symbol - lightable - wide rocker 2M زر ضغط 1P NO 10A - رمز جرس - قابل للإضاءة - قلاب عريض 2M</p> <p>442TSP+442005ST 1P NO 10A push-button – BELL symbol - lightable 1M زر ضغط 1P NO 10A - رمز جرس - قابل للإضاءة 1M</p>	 <p>442048UL 230V ~50-60Hz dimmer for resistive and inductive loads – control and regulation by built-in push-button or by normal NO pushbutton from more points 1M ديمر 230 فولت ~ 50-60 هرتز للأحمال المقاومة والحثية - التحكم وال ضبط بواسطة زر ضغط مدمج أو بواسطة زر ضغط NO عادي من أكثر من نقطة 1M</p>	 <p>442051BS 1P 10AX rolling blind switch 3 positions with arrows 1M مفتاح ستائر 1P 10AX بثلاث وضعيات وأسهم 1M</p> <p>442053BS 1P 10A rolling blind switch 3 positions with arrows 1M زر ضغط ستائر 1P 10AX بثلاث وضعيات وأسهم 1M</p>
 <p>442090S 2P+E 16A 250V~ German standard socket -shuttered- lightable 2M مقبس ألماني قياسي 2P+E 16A 250V ~محمي- قابل للإضاءة 2M</p>	 <p>442097TS 2P+E 13A 250V~ British standard socket -shuttered- lightable 2M مقبس بريطاني قياسي 2P+E 13A 250V ~محمي- قابل للإضاءة 2M</p>	 <p>442059TS* 2P+E 5/6/10/13A 250V~ multistandard socket-shuttered- 2M مقبس قياسي متعدد 2P+E 5/6/10/13A 250V ~محمي 2M</p>	 <p>442097TS/5A 2P+E 5A 250V~ British standard socket -shuttered/lightable 2M مقبس بريطاني قياسي 2P+E 5A 250V ~محمي- قابل للإضاءة 2M</p>
 <p>442029C6S RJ45 category 6 data socket outlet – shuttered – insulation piercing terminals with rapid wiring – T568A and T568B, 8 contacts 1M مقبس بيانات RJ45 فئة 6 – محمي – أطراف عزل مع أسلاك توصيل سريعة - T568B و T568A ملامسات 1M</p>	 <p>442024 RJ11 telephone socket (6 poles/4 contacts) screw terminals 1M مقبس هاتف RJ11 (6 أقطاب/ 4 ملامسات) أطراف برغي 1M</p>	 <p>442096F TV/SAT direct coaxial socket with F female connector مقبس محوري مباشر تلفزيون/ ستايليت مع وصلة أنثى نوع F</p>	 <p>442096IF TV/SAT direct coaxial socket with female connector مقبس محوري مباشر تلفزيون/ ستايليت مع وصلة أنثى</p> <p>442096IM TV/SAT direct coaxial socket with male connector 1M مقبس محوري مباشر تلفزيون/ ستايليت مع وصلة ذكر 1M</p>
 <p>442096/2PU Direct TV-FM/SAT duplex socket with male and female connectors 2M مقبس ثنائي تلفزيون -راديو/ ستايليت مباشر مع وصلة ذكر ووصلة أنثى 2M</p>	 <p>442096/3PU Direct TV-FM/SAT demixed triplex socket with male TV connector, female radio connector and SAT female F type connector 2M مقبس ثلاثي منفصل تلفزيون -راديو/ ستايليت مباشر مع وصلة تلفزيون ذكر، ووصلة راديو أنثى ووصلة ستايليت أنثى نوع F 2M</p>	 <p>442013 Blank insert 1/2M مثبت 1M</p> <p>44201R3 Blank insert 1/2M مثبت 1/2M</p>	 <p>442056 1P NO 10A double push-button - without interblock زر ضغط ثنائي 1P NO 10A - بلا مساحة بينية</p> <p>442056F 1P NO 10A double push-button with arrows - without interblock زر ضغط ثنائي 1P NO 10A مع أسهم - بلا مساحة بينية.</p>
 <p>442048AE Dimmer for electronic power units input 1±10V - contact 4A/250V~ - 1 module مخففت الضوء لمُدخل وحدات الطاقة الإلكترونية 10 ÷ 1 فولت - 4 أمبير/ 250 فولت - - وحدة واحدة</p>	 <p>442048 230V~ 50-60 Hz dimmer for resistive and inductive loads (3-220W incandescent and halogen lamps, ferromagnetic transformers - 1 module مخففت ضوء 230 فولت ~ 50-60 هرتز للأحمال المقاومة والحثية - وحدة واحدة</p>	 <p>442082USB3A Universal USB charger 5V 3A - 1 frontal USB output - powered with 110±240V~ 50-60 Hz - stand-by consumption < 0,1 W - It allows the charging of mobile phones, mobile audio player, and all electronic devices with charging system through standard USB Inputs - 1 module شاحن USB عالمي 5 فولت 3 أمبير - 1 خرج أمامي USB - بقدرة 110±240 فولت وتردد 50-60 هرتز - استهلاك في وضع الانتظار أقل من 0.1 وات - يتيح شحن الهواتف المحمولة ومشغل الراديو المحمول وكافة الأجهزة الإلكترونية المحتوية على نظام شحن عبر منافذ دخل USB القياسية - وحدة واحدة</p>	 <p>442086 staircase emergency lamp-230V~ 50-60 Hz - 2 modules لمبة إضاءة درج - وحدتين اثنين</p>

*According to IEC 60884-1 where applicable

* طبقًا لمعايير IEC 60884-1 حينما يمكن

MODULAR WIRING ACCESSORIES

حلول اضافية

























ALLUMIA SERIES

فئة ALLUMIA

Module Dimensions

أبعاد الوحدة

.mod 1 وحدة واحدة	.mod 2 وحداتان	.mod 3 3 وحدات	45
22,5	45	67,5	

 <p>443001/2 1P 16AX one way switch – lightable - wide rocker 2M مفتاح أحادي الاتجاه 1P 16AX - قابل للإضاءة - قلاب عريض 2M</p> <p>443001 1P 16AX one way switch 1M – lightable مفتاح أحادي الاتجاه 1P 16AX - قابل للإضاءة 1M</p>	 <p>443002/2 1P 16AX two way lightable large switch 2M مفتاح كبير اتجاهين 1P 16AX قابل للإضاءة 2M</p> <p>443002 1P 16AX two way lightable switch 1M مفتاح اتجاهين 1P 16AX قابل للإضاءة 1M</p>	 <p>443004/2 1P 16AX lightable large intermediate switch 2M مفتاح كبير 1P 16AX وسيط قابل للإضاءة 2M</p> <p>443004 1P 16AX lightable intermediate switch 1M مفتاح 1P 16AX وسيط قابل للإضاءة 1M</p>	 <p>443005/2 1P NO 10A large lightable push-button 2M زر ضغط كبير 1P NO 10A قابل للإضاءة 2M</p> <p>443005 1P NO 10A lightable push-button 1M زر ضغط كبير 1P NO 10A قابل للإضاءة 1M</p>
 <p>443001K3/10A 1P 10AX triple one way switch - 3 independent rockers 2M مفتاح ثلاثي أحادي الاتجاه 3 - قلاب مستقل 2M</p> <p>443002K3/10A 1P 10AX triple two way switch - 3 independent rockers 2M مفتاح ثلاثي اتجاهين 3 - قلاب مستقل 2M</p>	 <p>443TSP/2+442005ST 1P NO 10A push-button – BELL symbol - lightable - wide rocker 2M زر ضغط 1P NO 10A - رمز جرس - قابل للإضاءة - قلاب عريض 2M</p> <p>443TSP+442005ST 1P NO 10A push-button – BELL symbol - lightable 1M زر ضغط 1P NO 10A - رمز جرس - قابل للإضاءة 1M</p>	 <p>443048UL 230V ~50-60Hz dimmer for resistive and inductive loads – control and regulation by built-in push-button or by normal NO pushbutton from more points 1M ديمر 230 فولت ~ 50-60 هرتز للأحمال المقاومة والحثية - التحكم والضبط بواسطة زر ضغط مدمج أو بواسطة زر ضغط NO عادي من أكثر من نقطة 1M</p>	 <p>443051BS 1P 10AX rolling blind switch 3 positions with arrows 1Mمفتاح ستائر 1P 10AX بثلاث وضعيات وأسهم 1M</p> <p>443053BS 1P 10A rolling blind push-button 3 positions with arrows 1M زر ضغط ستائر 1P 10AX بثلاث وضعيات وأسهم 1M</p>
 <p>443090S 2P+E 16A 250V~ German standard socket -shuttered- lightable 2M مقبس ألماني قياسي 2P+E 16A 250V - محمي - قابل للإضاءة 2M</p>	 <p>443097TS 2P+E 13A 250V~ British standard socket-shuttered- lightable 2M مقبس بريطاني قياسي 2P+E 13A 250V - محمي - قابل للإضاءة 2M</p>	 <p>443059TS* 2P+E 5/6/10/13A 250V~ multistandard socket-shuttered- 2M مقبس متعدد المعايير 2P+E 5/6/10/13A 250V - محمي - 2M</p>	 <p>443097TS/5A 2P+E 5A 250V~ British standard socket -shutteredlightable 2M مقبس بريطاني قياسي 2P+E 5A 250V - محمي - قابل للإضاءة 2M</p>
 <p>443029C6S RJ45 category 6 data socket outlet – shuttered – insulation piercing terminals with rapid wiring - مقبس بيانات RJ45 فئة 6 - محمي - أطراف عزل مع أسلاك توصيل سريعة - T568A و T568B، 8 contacts 1M</p>	 <p>443024 RJ11 telephone socket (6 poles/4 contacts) screw terminals 1M مقبس هاتف RJ11 (6 أقطاب/ 4 ملامسات) أطراف برغي 1M</p>	 <p>443096F TV/SAT direct coaxial socket with F female connector مقبس محوري مباشر تلفزيون/ ستايليت مع وصلة أنثى نوع F</p>	 <p>443096IF TV/SAT direct coaxial socket with female connector مقبس محوري مباشر تلفزيون/ ستايليت مع وصلة أنثى</p> <p>443096IM TV/SAT direct coaxial socket with male connector 1M مقبس محوري مباشر تلفزيون/ ستايليت مع وصلة ذكر 1M</p>
 <p>443096/2PU Direct TV-FM/SAT duplex socket with male and female connectors 2M مقبس ثنائي تلفزيون -راديو/ ستايليت مباشر مع وصلة ذكر ووصلة أنثى 2M</p>	 <p>443096/3PU Direct TV-FM/SAT demixed triplex socket with male TV connector, female radio connector and SAT female F type connector 2M مقبس ثلاثي منفصل تلفزيون -راديو/ ستايليت مباشر مع وصلة تلفزيون ذكر، ووصلة راديو أنثى ووصلة ستايليت أنثى نوع F 2M</p>	 <p>443013 Blank insert 1M مثبت 1M</p> <p>44301R3 Blank insert 1/2M مثبت 1/2M</p>	 <p>443056 1P NO 10A double push-button - without interblock زر ضغط ثنائي 1P NO 10A - بلا مساحة بينية</p> <p>443056F 1P NO 10A double push-button with arrows - without interblock زر ضغط ثنائي 1P NO 10A مع أسهم - بلا مساحة بينية-</p>
 <p>443048AE Dimmer for electronic power units input 1÷10V - contact 4A/250V~ - 1 module مخفئ الضوء لمدخل وحدات الطاقة الإلكترونية 1 ÷ 10 فولت - 4 أمبير/ 250 فولت - وحدة واحدة</p>	 <p>443048 230V~ 50-60 Hz dimmer for resistive and inductive loads (3-220W incandescent and halogen lamps, ferromagnetic transformers - 1 module مخفئ ضوء 230 فولت - 50-60 هرتز للأحمال المقاومة والحثية - وحدة واحدة</p>	 <p>443W082USB3A Universal USB charger 5V 3A - 1 frontal USB output - powered with 110÷240V~ 50-60 Hz - stand-by consumption < 0,1 W - It allows the charging of mobile phones, mobile audio player, and all electronic devices with charging system through standard USB Inputs - 1 module شاحن USB عالمي 5 فولت 3 أمبير - 1 خرج أمامي USB - بقدرة 110÷240 فولت وتردد 50-60 هرتز - استهلاك في وضع الانتظار أقل من 0.1 وات - يتيح شحن الهواتف المحمولة ومشغل الراديو المحمول وكافة الأجهزة الإلكترونية المحتوية على نظام شحن عبر منافذ دخل USB القياسية - وحدة واحدة</p>	 <p>443070W/2 staircase lamp-230V~ 50-60 Hz - 2 modules لمبة إضاءة درج - وحدتين اثنين</p>

*According to IEC 60884-1 where applicable

* طبقاً لمعايير IEC 60884-1 حينما أمكن

MODULAR WIRING ACCESSORIES

حلول إضافية

AVE TOUCH SERIES

فئة AVE TOUCH

Module
Dimensions
أبعاد الوحدة

.mod 1 وحدة واحدة	.mod 2 وحدتان	.mod 3 3 وحدات	45
22,5	45	67,5	



442TC01
Electronic touch switch
مفتاح إلكتروني يعمل باللمس

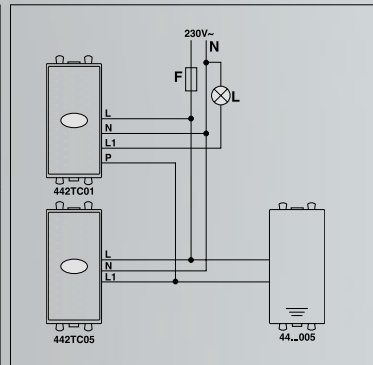

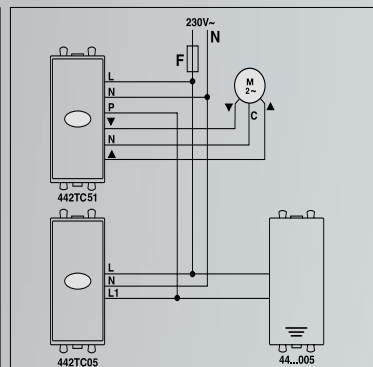

442TC01/2F
Electronic touch switch 2 wires
سلطان مزودان بمفتاح إلكتروني يعمل باللمس



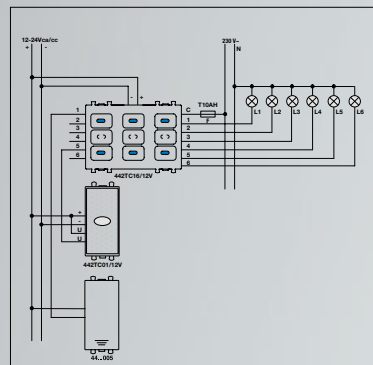

442TC16/12V
Electronic multi-touch control 12/24V device
جهاز تحكم إلكتروني يعمل باللمس المتعدد 12/24 فولت

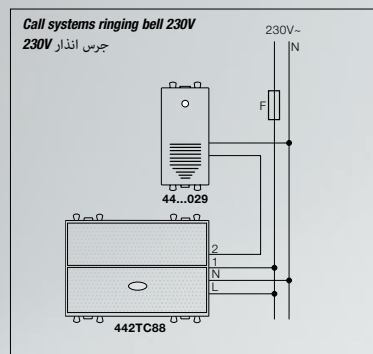



442TC88
Electronic touch push button with name tag
زر ضغط إلكتروني يعمل باللمس مزود بطاقة الاسم

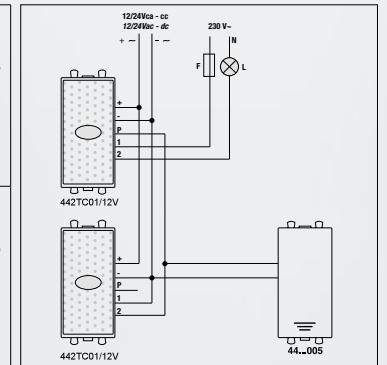



442TC01/12V
Electronic touch switch 12/24V
مفتاح إلكتروني يعمل باللمس 12/24 فولت

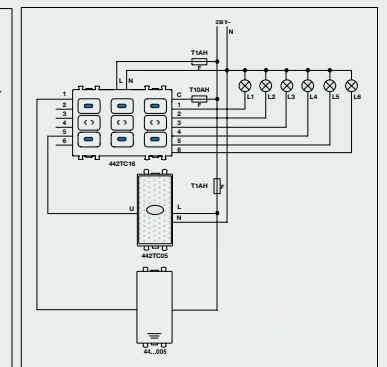

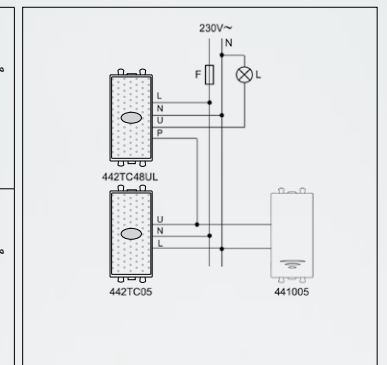

442TC16
Electronic multi-touch control device
جهاز تحكم إلكتروني يعمل باللمس المتعدد

442TC48
Dimmer
مخفّض الضوء



442TC76
Light optical signal
إشارة مرئية صوتية

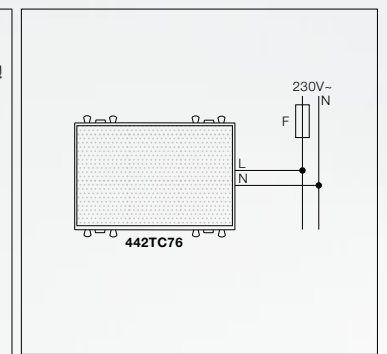

To be completed with touch front plates in the following materials: Aluminium, Glass, Tehcnopolymer

يستخدم مع أغطية اللمس من المواد التالية: الألمنيوم، زجاج، تكنوبوليمر

MODULAR WIRING ACCESSORIES

حلول اضافية

NEW STYLE SERIES

فئة NEW STYLE

Module Dimensions

أبعاد الوحدة

.mod 1 وحدة واحدة	.mod 2 وحدات	.mod 3 3 وحدات	45
22,5	45	67,5	

	444002B <i>1P 10AX lightable toggle two-way switch</i> مفتاح مفصلي قابل للإضاءة ثنائي الاتجاه
	444002CR <i>1P 10AX lightable toggle two-way switch</i> مفتاح مفصلي قابل للإضاءة ثنائي الاتجاه
	444002OT <i>1P 10AX lightable toggle two-way switch</i> مفتاح مفصلي قابل للإضاءة ثنائي الاتجاه
	444004B <i>1P 10AX lightable toggle intermediate switch</i> مفتاح مفصلي 1P 10AX وسيط قابل للإضاءة
	444004CR <i>1P 10AX lightable toggle intermediate switch</i> مفتاح مفصلي 1P 10AX وسيط قابل للإضاءة
	444004OT <i>1P 10AX lightable toggle intermediate switch</i> مفتاح مفصلي 1P 10AX وسيط قابل للإضاءة
	444005B <i>1P NO 10A lightable toggle push-button</i> زر ضغط مفصلي قابل للإضاءة 1P NO 10A
	444005CR <i>1P NO 10A lightable toggle push-button</i> زر ضغط مفصلي قابل للإضاءة 1P NO 10A
	444005OT <i>1P NO 10A lightable toggle push-button</i> زر ضغط 1P NO 10A قابل للإضاءة

	444010B/20A <i>2P 20AX lightable toggle one way switch</i> مفتاح مفصلي قابل للإضاءة أحادي الاتجاه 2P 20AX
	444010CR/20A <i>2P 20AX lightable toggle one way switch</i> مفتاح مفصلي قابل للإضاءة أحادي الاتجاه 2P 20AX
	444010OT/20A <i>2P 20AX lightable toggle one way switch</i> مفتاح مفصلي قابل للإضاءة أحادي الاتجاه 2P 20AX
	444051B <i>1P 10AX toggle rolling blind switch (3 terminals) - 3 positions (central OFF)</i> مفتاح إيجور مفصلي 3 وضعيات (إيقاف مركزي)
	444051CR <i>1P 10AX toggle rolling blind switch (3 terminals) - 3 positions (central OFF)</i> مفتاح إيجور مفصلي 3 وضعيات (إيقاف مركزي)
	444051OT <i>1P 10AX toggle rolling blind switch (3 terminals) - 3 positions (central OFF)</i> مفتاح إيجور مفصلي 3 وضعيات (إيقاف مركزي)
	444053B <i>1P 10A toggle rolling blind push button (3 terminals) - 3 positions (central OFF)</i> مفتاح إيجور ضاغط مفصلي 3 وضعيات (إيقاف مركزي)
	444053CR <i>1P 10A toggle rolling blind push button (3 terminals) - 3 positions (central OFF)</i> مفتاح إيجور ضاغط مفصلي 3 وضعيات (إيقاف مركزي)
	444053OT <i>1P 10A toggle rolling blind push button (3 terminals) - 3 positions (central OFF)</i> مفتاح إيجور ضاغط مفصلي 3 وضعيات (إيقاف مركزي)

	444090/15TSALS <i>2P+E 10/16A (UNIVERSAL) combined schuko+Italian standard socket</i> مقبس قياسي إيطالي + مقبس schuko مدمج 2P+E 10/16A (عالمي)
	444090/15TSB <i>2P+E 10/16A (UNIVERSAL) combined schuko+Italian standard socket</i> مقبس إيطالي + مقبس schuko مدمج 2P+E 10/16A (عالمي)
	444090/15TSGTK <i>2P+E 10/16A (UNIVERSAL) combined schuko+Italian standard socket</i> مقبس قياسي إيطالي + مقبس schuko مدمج 2P+E 10/16A (عالمي)
	444090/15TSNAL <i>2P+E 10/16A (UNIVERSAL) combined schuko+Italian standard socket</i> مقبس إيطالي + مقبس schuko مدمج 2P+E 10/16A (عالمي)
	444090SALS <i>2P+E 16A 250V German standard socket</i> مقبس ألماني 2P+E 16 أمبير 250 فولت
	444090SB <i>2P+E 16A 250V German standard socket</i> مقبس ألماني 2P+E 16 أمبير 250 فولت
	444090SGTK <i>2P+E 16A 250V German standard socket</i> مقبس ألماني 2P+E 16 أمبير 250 فولت
	444090SNAL <i>2P+E 16A 250V German standard socket</i> مقبس ألماني 2P+E 16 أمبير 250 فولت

To be completed with touch front plates in the following materials: Aluminium, Glass, Tehcnopolymer

يستعمل مع أغطية التمس من المواد التالية: الألمنيوم، زجاج، تكنوبوليمر

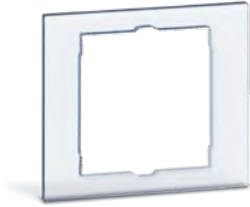

code الرمز	description الوصف	
44ADA02KT	Special adapter for System 44 devices installation in flush mounted boxes – depth less than 45 mm -Front plate 98x98 مهايئ خاص لتثبيت أجهزة System 44 في علب متساطحة بعمق أقل من 45 مم	5

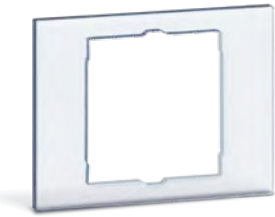

code الرمز	description الوصف	
44ADA02-03T	Special adapter for System 44 devices installation in flush mounted boxes – depth less than 45 mm -Front plate 120x98 مهايئ خاص لتثبيت أجهزة System 44 في علب متساطحة بعمق أقل من 45 مم	5

44



code الرمز	description الوصف	
44ADA04T	Special adapter for System 44 devices installation in flush mounted boxes – depth less than 45 mm -Front plate 143x98 مهايئ خاص لتثبيت أجهزة System 44 في علب متساطحة بعمق أقل من 45 مم	5



code الرمز	description الوصف	
2502	Square box 1-2 modules صندوق مربع مكون من 1-2 وحدة	50

Can be especial ordered in the desired colours
يمكن طلبه بشكل خاص بالألوان المطلوبة



code الرمز	description الوصف	
25UK	Fixing kit for box UK 2 gang كيت للتثبيت على علب النظام البريطاني 2 وحدة	5

SUPPORTS

داعم التركيب



code الرمز	description الوصف		
44A02VT	1-2 modules frame for round or square box - with screws إطار لعلبة تركيب مستديرة أو مربعة-مع براغي - وحدة واحدة- أوحدين S44	30	30
44A02SG	1-2 modules frame for round or square box - without clips and without screws إطار لعلبة تركيب مستديرة أو مربعة-دون براغي ودون مثبت جانبي - وحدة واحدة- أوحدين S44	30	30
44A02	1-2 modules frame for round box - with clips إطار خاص لعلبة تركيب مستديرة-مع مثبت جانبي - وحدة واحدة- أوحدين S44	50	50



code الرمز	description الوصف		
44A02K	Special frame for BS standard box 1-2 modules S44 إطار خاص لعلبة تركيب قياسية BS وحدة واحدة- وحدتين S44	30	30



code الرمز	description الوصف		
44A02-3K	Special frame adapter for square BS standard boxes-with screws - 3 modules S44 إطار خاص مع براغي لتركيب 3 وحدات على غلب النظام البريطاني المربعة	25	25



code الرمز	description الوصف		
44A04K	Special frame for BS standard -with screws-4modules s44 إطار خاص مع براغي لعلبة تركيب BS و4وحدات S44	15	15

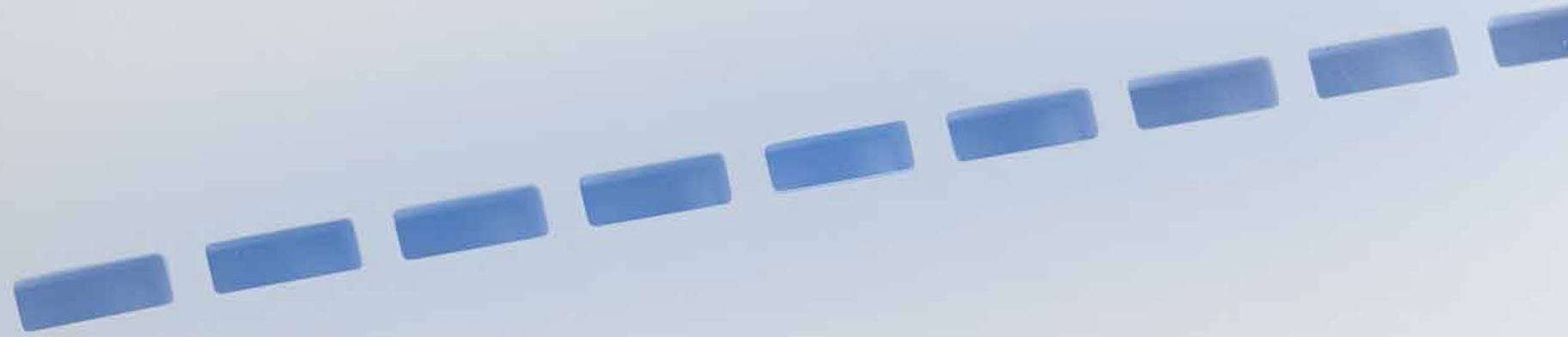

ave

BSave

Design: L.Merletti تصميم:

Patents: 495 براءات الاختراع:

Registr: AE - BRN - CHN - HKJ - I - OMN - SA - UAE -UK -CY مسجلة:

.....

bsave®

.....

Registr. Ave 495
AE - BRN - CHN - HKJ - I - OMN - SA - UAE - UK - CY





bsave®

Registr. Ave 495
AE - BRN - CHN - HKJ - I - OMN - SA - UAE

ENERGISE YOUR STYLE

DESIGN, ORIGINALITY AND TECHNOLOGY ARE THE
DISTINCTIVE QUALITIES OF OBJECTS THAT YOU
LOVE. SUCH AS THE YOUNG TOUCH SERIES BY AVE.
THE MISSING TOUCH NEEDED TO GIVE NEW MEANING
TO INTERIOR DESIGN.

bsave®

جدد نمط حياتك

يمثل التصميم والأصالة والتقنية الحديثة
السمات المميزة للأشياء التي تعشقها.

وهذه السمات تتجسد في منتجات فئة YOUNG TOUCH التي توفرها شركة AVE.
والتي نفتقد لها لإضفاء مغزى جديد على تصميمات الديكور الداخلية.



bsave white front plate with
quadruple switch

غطاء أمامي أبيض bsave مع مفتاح رباعي





bsave white front plates for
round/square box with British
standard socket

أغطية أمامية بيضاء bsave تصلح لعلبة مستديرة/
مربعة ومقبس بريطاني



Ave Young Touch white front
plates for round/square box with
Wtouch controls

أغطية أمامية بيضاء Ave Young Touch تصلح
للعلب المستديرة/المربعة والتي تحوي مفاتيح
تحكم باللمس



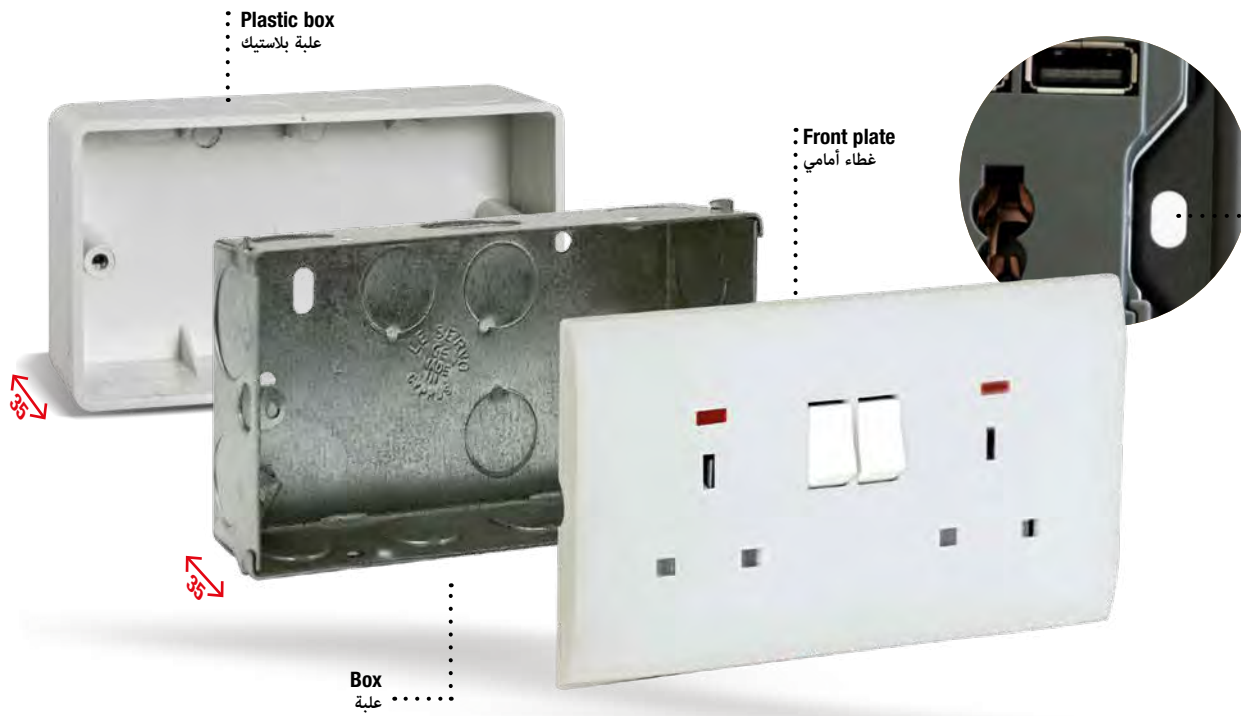
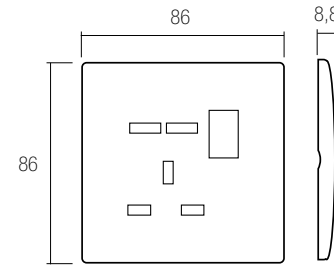
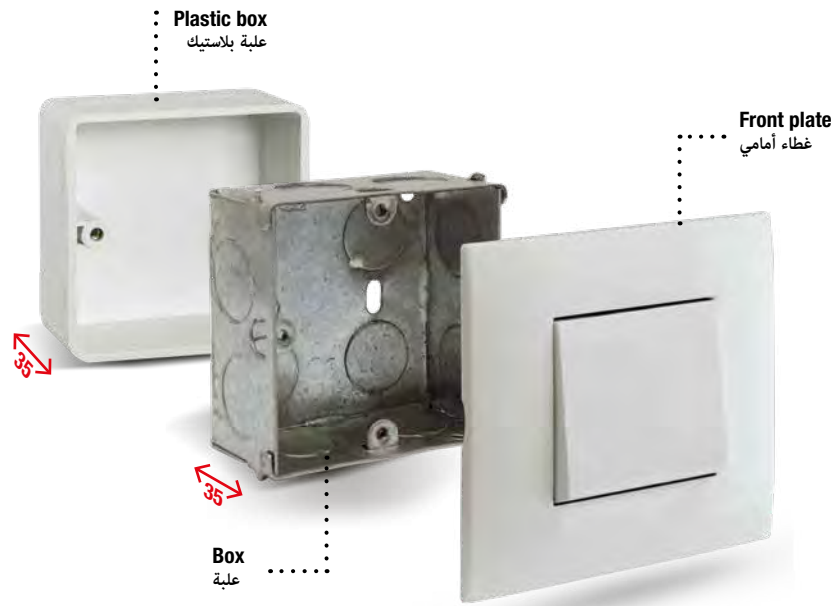

The eyelet allows a small adjustment of the orientation of the complete block

تتيح الفتحة إجراء تعديل بسيط على اتجاه القالب بالكامل

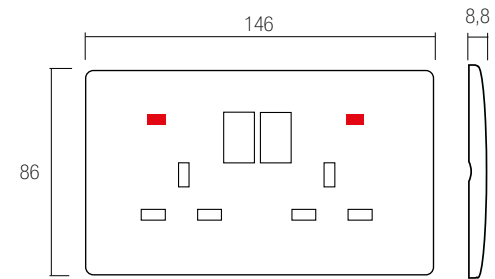



code الرمز	description الوصف	
BSN11001/20A <input type="checkbox"/>	1 Gang 20AX one way switch – not lightable - wide rocker مفتاح مفرد عريض أحادي الاتجاه 20 أمبير - قابل للإضاءة	10



code الرمز	description الوصف	
BSN11002/20A <input type="checkbox"/>	1 Gang 20AX two way switch – not lightable - wide rocker مفتاح مفرد عريض دركسيون (ذو اتجاهين) 20 أمبير - قابل للإضاءة	10



code الرمز	description الوصف	
BSN21001/20A <input type="checkbox"/>	2 Gang 20AX one way switch – not lightable مفتاح مزدوج أحادي الاتجاه 20 أمبير - قابل للإضاءة	10



code الرمز	description الوصف	
BSN21002/20A <input type="checkbox"/>	2 Gang 20AX two way switch – not lightable مفتاح مزدوج دركسيون (ذو اتجاهين) 20 أمبير - قابل للإضاءة	10



code الرمز	description الوصف	
BSN31001/20A <input type="checkbox"/>	3 Gang 20AX one way switch – not lightable مفتاح ثلاثي أحادي الاتجاه 20 أمبير - قابل للإضاءة	10



الرمز code	الوصف description	
BSN31002/20A <input type="checkbox"/>	3 Gang 20AX two way switch –not lightable مفتاح ثلاثي دركسيون (ذو اتجاهين) 20 أمبير - قابل للإضاءة	10



الرمز code	الوصف description	
BSN11001 <input type="checkbox"/>	1 Gang 10AX one way switch - wide rocker مفتاح مفرد أحادي الاتجاه 10 أمبير	10



الرمز code	الوصف description	
BSN11002 <input type="checkbox"/>	1 Gang 10AX two way switch - wide rocker مفتاح مفرد دركسيون (ذو اتجاهين) 10 أمبير	10



الرمز code	الوصف description	
BSN21001 <input type="checkbox"/>	2 Gang 10AX one way switch مفتاح مزدوج أحادي الاتجاه 10 أمبير	10



الرمز code	الوصف description	
BSN21002 <input type="checkbox"/>	2 Gang 10AX two way switch مفتاح مزدوج دركسيون (ذو اتجاهين) 10 أمبير	10



code الرمز	description الوصف	
BSN31001 <input type="checkbox"/>	3 Gang 10AX one way switch مفتاح ثلاثي أحادي الاتجاه 10 أمبير	10



code الرمز	description الوصف	
BSN31002 <input type="checkbox"/>	3 Gang 10AX two way switch مفتاح ثلاثي دركسيون (ذو اتجاهين) 10 أمبير	10



code الرمز	description الوصف	
BSN41001 <input type="checkbox"/>	4 Gang 10AX one way switch مفتاح رباعي أحادي الاتجاه 10 أمبير	10



code الرمز	description الوصف	
BSN41002 <input type="checkbox"/>	4 Gang 10AX two way switch مفتاح رباعي دركسيون (ذو اتجاهين) 10 أمبير	10



code الرمز	description الوصف	
BSN11004 <input type="checkbox"/>	1 Gang 10AX intermediate switch - wide rocker مفتاح مفرد مصلب (وسيط) 10 أمبير	10



code الرمز	description الوصف	
BSN11088 <input type="checkbox"/>	1 Gang 10AX push-button – BELL symbol - wide rocker – not lightable مفتاح ضغط عريض برمز جرس 10 أمبير - رمز جرس - قابل للإضاءة - غير قابل للإضاءة	10



code الرمز	description الوصف	
BSN11647/13AN <input type="checkbox"/>	1 Gang 13A switched fused spur unit – lightable 2 وحدة فيوز مفتاح جماعي 13 أمبير - قابلة للإضاءة	10

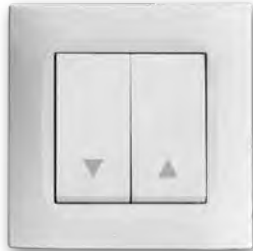

code الرمز	description الوصف	
BSN21051 <input type="checkbox"/>	2 Gang 10AX 250V shutter control whit arrows مفتاح إيجور 10AX 250V مع رمز الأسهم	10



code الرمز	description الوصف	
BSN11010/20AN <input type="checkbox"/>	1 Gang 20A double pole switch - lightable مفتاح مفرد مزدوج القطب 20 أمبير - قابل للإضاءة	10



code الرمز	description الوصف	
BSN11064/1 <input type="checkbox"/>	1 Gang 45A double pole switch - lightable – 86mm مفتاح مفرد مزدوج القطب 45 أمبير - قابل للإضاءة - 86 مم	10



code الرمز	description الوصف	
BSN11064/2 <input type="checkbox"/>	1 Gang 45A double pole switch – lightable – 146 mm مفتاح مفرد مزدوج القطب 45 أمبير – قابل للإضاءة - 146مم	5

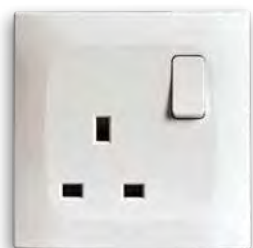

code الرمز	description الوصف	
BSN11097/1P <input type="checkbox"/>	1 Gang 13A single pole switched socket مقبس بمفتاح مفرد أحادي القطب 13 أمبير	10



code الرمز	description الوصف	
BSN11097/1PN <input type="checkbox"/>	1 Gang 13A single pole switched socket – lightable مقبس بمفتاح مفرد أحادي القطب 13 أمبير – قابل للإضاءة	10



code الرمز	description الوصف	
BSN11097/1PNU <input type="checkbox"/>	1 Gang 13A single pole switched socket with USB charger - lightable مقبس بمفتاح مفرد أحادي القطب 13 أمبير مع شاحن USB – قابل للإضاءة	8

Suggestion for the end user: we recommend to use only one USB charger per each couple
اقتراح للمستخدم النهائي: إننا نوصي باستخدام شاحن USB واحد فقط لكل مقبس مزدوج



code الرمز	description الوصف	
BSN11097/2P <input type="checkbox"/>	1 Gang 13A double pole switched socket مقبس بمفتاح مفرد مزدوج القطب 13 أمبير	10



code الرمز	description الوصف	
BSN11097/2PN <input type="checkbox"/>	1 Gang 13A double pole switched socket – lightable مقبس بمفتاح مفرد مزدوج القطب 13 أمبير – قابل للإضاءة	10



code الرمز	description الوصف	
BSN11097/2PNU <input type="checkbox"/>	1 Gang 13A double pole switched socket with USB charger – lightable مقبس بمفتاح مفرد مزدوج القطب 13 أمبير مع شاحن USB – قابل للإضاءة	8

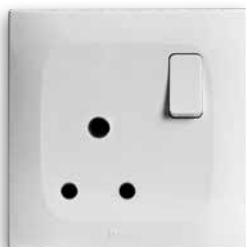

code الرمز	description الوصف	
BSN11097/5A <input type="checkbox"/>	1 Gang 5A switched socket مقبس بمفتاح مفرد 5 أمبير	10

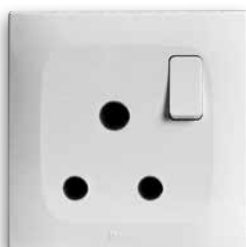



code الرمز	description الوصف	
BSN11097/15A <input type="checkbox"/>	1 Gang 15A switched socket مقبس بمفتاح مفرد 15 أمبير	10

Suggestion for the end user: we recommend to use only one USB charger per each couple
اقتراح للمستخدم النهائي: إننا نوصي باستخدام شاحن USB واحد فقط لكل مقبس مزدوج





code الرمز	description الوصف	
BSN21097/1P 	2 Gang 13A single pole switched socket مقبس مزدوج بمفتاح أحادي القطب 13 أمبير	5





code الرمز	description الوصف	
BSN21097/2P 	2 Gang 13A double pole switched socket مقبس مزدوج بمفتاح مزدوج القطب 13 أمبير	5



code الرمز	description الوصف	
BSN21097/2PN 	2 Gang 13A double pole switched socket – lightable مقبس مزدوج بمفتاح مزدوج القطب 13 أمبير – قابل للإضاءة	5



code الرمز	description الوصف	
BSN21097/1PNU 	2 Gang 13A single pole switched socket with USB charger – lightable مقبس مزدوج بمفتاح أحادي القطب 13 أمبير مع شاحن USB – قابل للإضاءة	5

Suggestion for the end user: we recommend to use only one USB charger per each couple

اقتراح للمستخدم النهائي: إننا نوصي باستخدام شاحن USB واحد فقط لكل مقبس مزدوج



code الرمز	description الوصف	
BSN21097/2PNU <input type="checkbox"/>	2 Gang 13A double pole switched socket with USB charger – lightable مقبس مزدوج بمفتاح مزدوج القطب 13 أمبير مع شاحن USB - قابل للإضاءة	5



code الرمز	description الوصف	
BSN11064/97/2P <input type="checkbox"/>	Cooker unit 1G 13A double pole switched socket with 45A double pole switch – lightable مقبس بمفتاح مفرد مزدوج القطب 13 أمبير بالإضافة مفتاح ثنائي القطب 45 أمبير - قابل للإضاءة	5



code الرمز	description الوصف	
BSN11090S <input type="checkbox"/>	2P+E 16A German standard socket – shuttered مقبس نظام ألماني 2P+E 16 أمبير - محمي	10



code الرمز	description الوصف	
BSN11059/TSN <input type="checkbox"/>	1 Gang suitable for 13A UK plugs single pole international switched socket – lightable 1 مقبس متعدد المعايير يتناسب مع فيش نظام بريطاني 13 أمبير مع مفتاح أحادي القطب - قابل للإضاءة	10



code الرمز	description الوصف	
BSN11059/TSNU <input type="checkbox"/>	1 Gang suitable for 13A UK plugs single pole international switched socket with USB charger – lightable 1 مقبس متعدد المعايير يتناسب مع فيش نظام بريطاني 13 أمبير مع مفتاح أحادي القطب مع شاحن USB - قابل للإضاءة	10

Suggestion for the end user: we recommend to use only one USB charger per each couple

واحد فقط لكل مقبس مزدوج USB افراج للمستخدم النهائي: إننا نوصي باستخدام شاحن



code الرمز	description الوصف	
BSN21059/TSN <input type="checkbox"/>	2 Gangs suitable for 13A UK plugs single pole international switched socket – lightable مقبس متعدد المعايير يتناسب مع فيش نظام بريطاني 13 أمبير مع مفتاح أحادي القطب - قابل للإضاءة	5



code الرمز	description الوصف	
BSN21059/TSNU <input type="checkbox"/>	2 Gangs suitable for 13A UK plugs single pole international switched socket with USB charger – lightable 2 مقبس متعدد المعايير يتناسب مع فيش نظام بريطاني 13 أمبير مع مفتاح أحادي القطب مع شاحن USB - قابل للإضاءة	5



code الرمز	description الوصف	
BSN11033RS <input type="checkbox"/>	1 Gang 110 / 220 Volt shaver socket مقبس مفرد لماكينه الحلاقة 110/220 فولت	4



code الرمز	description الوصف	
BSN21098CRS <input type="checkbox"/>	2 Gang 125V- 20A GFCI socket electronic safety 2 مقبس جماعي 125 GFCI فولت - 20 أمبير مطابق لمعايير السلامة الإلكترونية	4

Suggestion for the end user: we recommend to use only one USB charger per each couple
الترايح للمستخدم النهائي: إننا نوصي باستخدام شاحن USB واحد فقط لكل مقبس مزدوج



code الرمز	description الوصف	
BSN11096IF <input type="checkbox"/>	1 Gang TV socket outlet 1 مقبس تلفزيون	10



code الرمز	description الوصف	
BSN11096F <input type="checkbox"/>	1 Gang SAT socket outlet 1 مقبس ستالايت	10



code الرمز	description الوصف	
BSN11024K <input type="checkbox"/>	1 Gang RJ11 telephone socket outlet 1 مقبس هاتف RJ11	10



code الرمز	description الوصف	
BSN21024K <input type="checkbox"/>	2 Gang RJ11 telephone socket outlet 2 مقبس هاتف RJ11	10



code الرمز	description الوصف	
BSN210C6-24K <input type="checkbox"/>	2 Gang socket outlet RJ45 category 6 data and RJ11 telephone ابريز مزدوج بيانات RJ45 فئة 6 و مقبس هاتف RJ11	10



code الرمز	description الوصف	
BSN11027C6 <input type="checkbox"/>	1 Gang RJ45 category 6 data socket outlet 1 مقبس بيانات RJ45 فئة 6	10



code الرمز	description الوصف	
BSN21027C6 <input type="checkbox"/>	2 Gang RJ45 category 6 data socket outlet ابريز بيانات مزدوج RJ45 فئة 6	10



code الرمز	description الوصف	
BSN1108 <input type="checkbox"/>	1 Gang 45A cable outlet مخرج سلك 45 أمبير	8



code الرمز	description الوصف	
BSN11018/UL <input type="checkbox"/>	700W universal rotary light dimmer دبهر إضاءة متعدد المعايير 700 وات	5

MODULAR WIRING ACCESSORIES

حلول اضافية

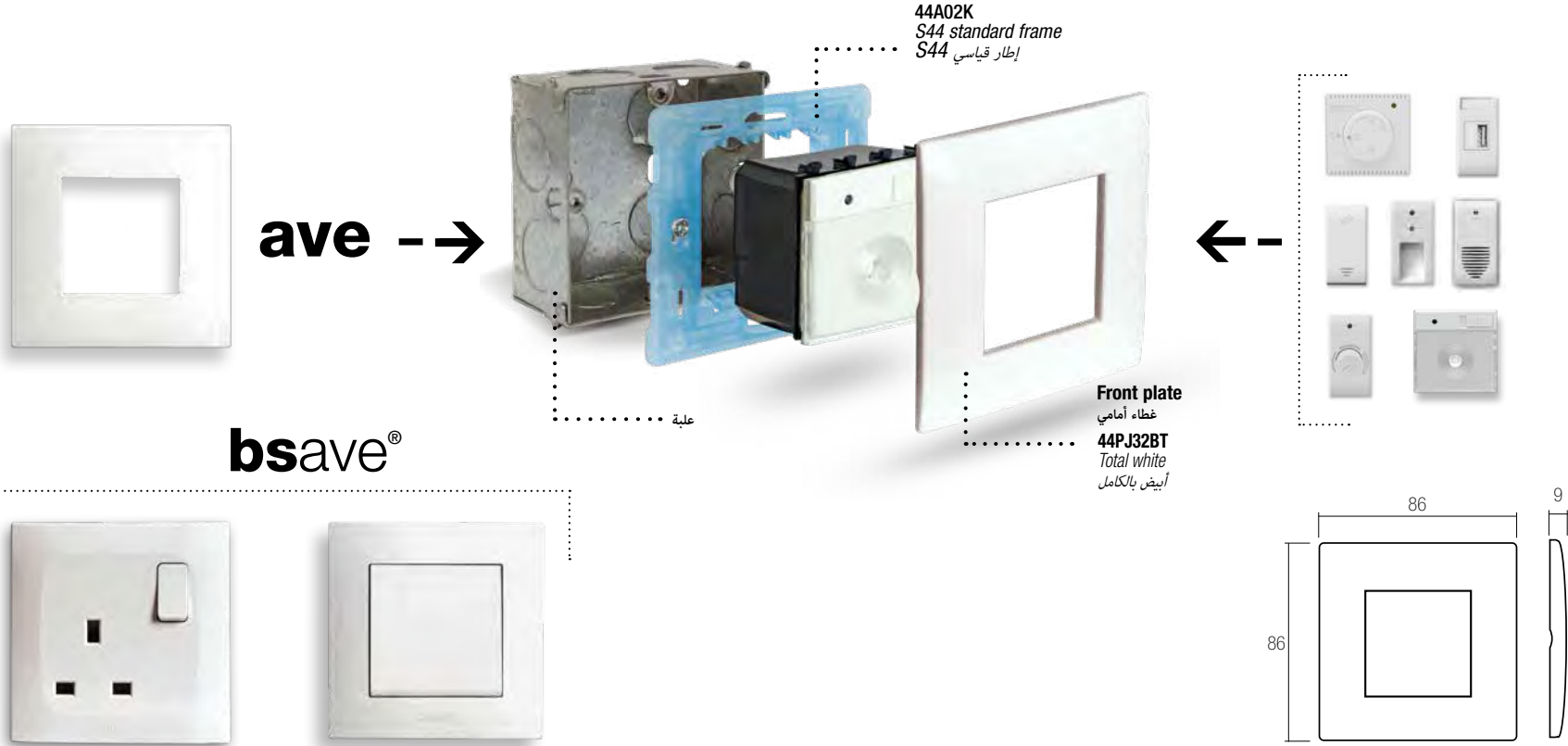

44



44PJ32BT

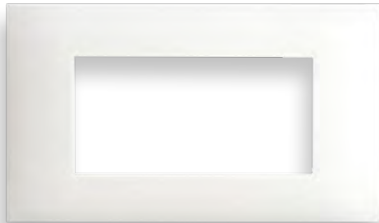



44PJ04BT

code الرمز	description الوصف		
44PJ32BT	Young 44 moulded front plate for round or square box -total white غطاء أمامي فنة Young 44 لعلبة تركيب مستديرة أو مربعة - أبيض بالكامل	1	25
44PJ01BT	Young 44 moulded front plate for rectangular box -total white غطاء أمامي فنة Young 44 لعلبة تركيب مستطيلة - أبيض بالكامل	1	25
44PJ02BT	Young 44 moulded front plate for rectangular box -total white غطاء أمامي فنة Young 44 لعلبة تركيب مستطيلة - أبيض بالكامل	1	25
44PJ03BT	Young 44 moulded front plate for rectangular box -total white غطاء أمامي فنة Young 44 لعلبة تركيب مستطيلة - أبيض بالكامل	1	25
44PJ04BT	Young 44 moulded front plate for rectangular box -total white غطاء أمامي فنة Young 44 لعلبة تركيب مستطيلة - أبيض بالكامل	1	25

MODULAR WIRING ACCESSORIES

حلول اضافية



code الرمز	description الوصف		
44A02VT	1-2 modules frame for round or square box - with screws إطار لعلبة تركيب مستديرة أو مربعة-مع براغي - وحدة واحدة- أوحدين S44	30	30
44A02SG	1-2 modules frame for round or square box - without clips and without screws إطار لعلبة تركيب مستديرة أو مربعة-دون براغي ودون مثبت جانبي - وحدة واحدة- أوحدين S44	30	30
44A02	1-2 modules frame for round box - with clips إطار خاص لعلبة تركيب مستديرة-مع مثبت جانبي - وحدة واحدة- أوحدين S44	50	50
44A02K	Special frame for BS standard box 1-2 modules S44 إطار خاص لعلبة تركيب قياسية BS وحدة واحدة- ووحدين S44	30	30
44A02-3K	Special frame adapter for square BS standard boxes-with screws - 3 modules S44 إطار خاص مع براغي لتركيب 3 وحدات على غلب النظام البريطاني المربعة	25	25
44A04K	Special frame for BS standard -with screws-4modules s44 إطار خاص مع براغي لعلبة تركيب BS و4وحدات S44	15	15
44ADAJ02KT	Special adapter for System 44 devices installation in flush mounted boxes – depth less than 45 mm-Front plate 86x86 مهاين خاص لتركيب أجهزة System 44 في غلب متساوية وعمق أقل من 45 مم	5	
44ADAJ02-03T	Special adapter for System 44 devices installation in flush mounted boxes – depth less than 45 mm-Front plate 120x86 مهاين خاص لتركيب أجهزة System 44 في غلب متساوية وعمق أقل من 45 مم	5	
44ADAJ04T	Special adapter for System 44 devices installation in flush mounted boxes – depth less than 45 mm-Front plate 145x86 مهاين خاص لتركيب أجهزة System 44 في غلب متساوية وعمق أقل من 45 مم	5	

Can be especially ordered in desired colours
يمكن طلبه بشكل خاص بالألوان المرغوبة

YOUNG TOUCH

AVE patent no. 197, no. 205, no. 209, no. 211, no. 212, no. 227 and no. 247

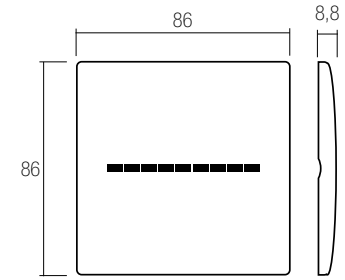
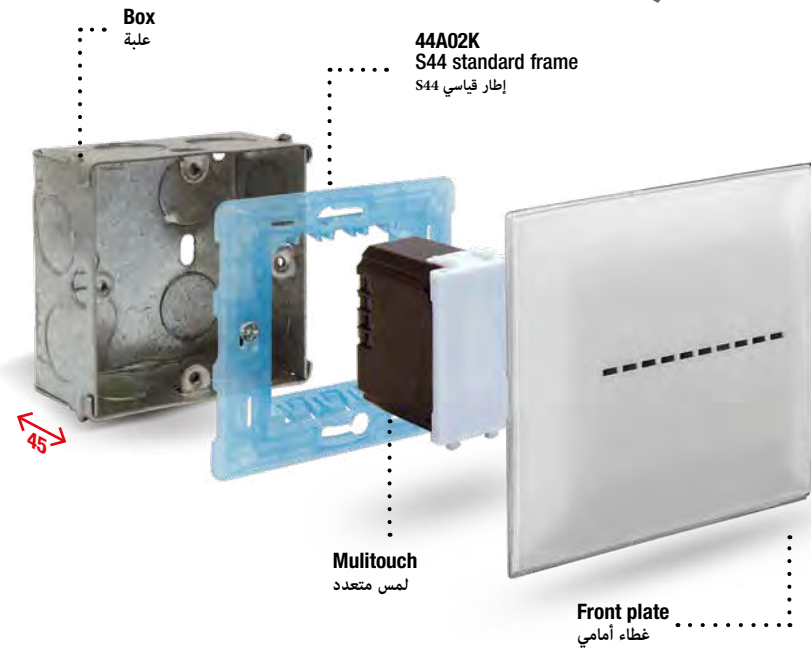

YOUNG TOUCH

Use box with 4 slots
استخدم علبة ذات 4 فتحات

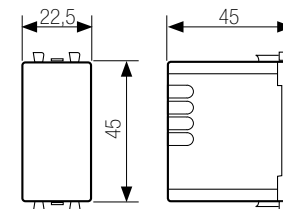
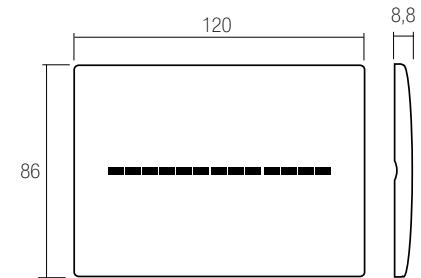
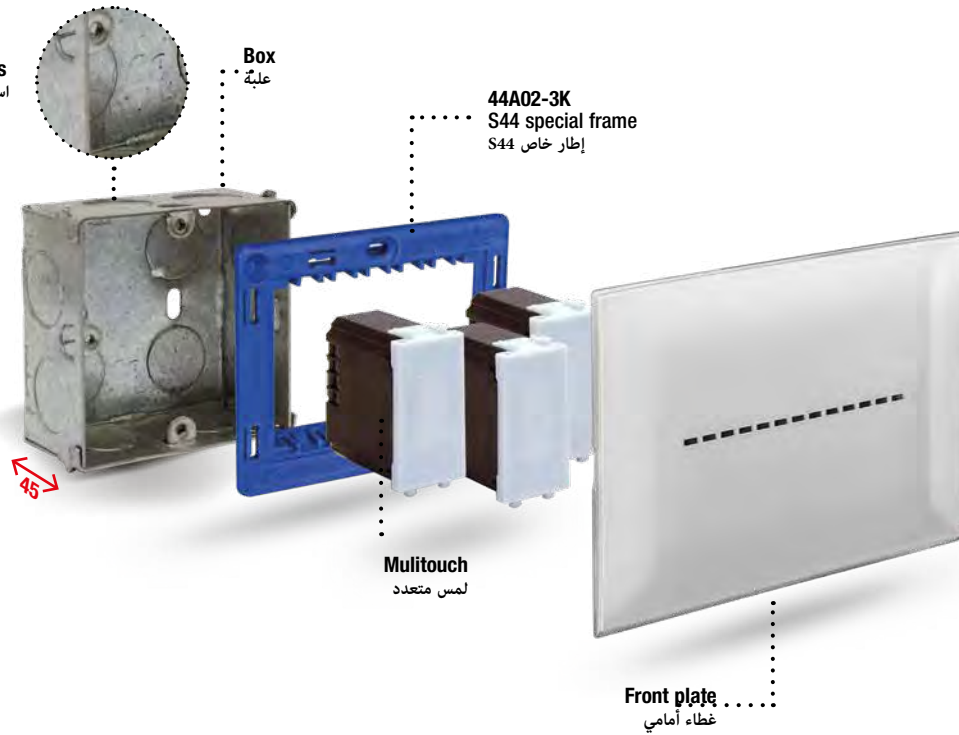

YOUNG TOUCH

AVE patent no. 197, no. 205, no. 209, no. 211, no. 212, no. 227 and no. 247



code الرمز	description الوصف	
BS2TC0121JB	1 Gang electronic touch switch with led – white Young Touch front plate. Relay output 1P NO 6A 230V ~-controlled by touching the frontal area or from multiple points with NO buttons - monostable or bistable operating mode. مفتاح لمس الكتروني مفرد بمؤشر ضوئي - غطاء أمامي أبيض Young Touch. مخرج 1P NO 6A 230V ~- يتم التحكم فيه بلمس المنطقة الأمامية أو من عدة أماكن باستعمال مفاتيح NO - وضع التشغيل أحادي الاستقرار أو ثنائي الاستقرار.	1

Boxes min depth 45 mm علب تركيب بعمق لا يقل عن 45 مم



code الرمز	description الوصف	
BS2TC0122JB	2 Gang electronic touch switch with led – white Young Touch front plate. Relay output 1P NO 6A 230V ~-controlled by touching the frontal area or from multiple points with NO buttons - monostable or bistable operating mode. مفتاح لمس الكتروني مزدوج بمؤشر ضوئي - غطاء أمامي أبيض Young Touch. مخرج 1P NO 6A 230V ~- يتم التحكم فيه بلمس المنطقة الأمامية أو من عدة أماكن باستعمال مفاتيح NO - وضع التشغيل أحادي الاستقرار أو ثنائي الاستقرار.	1

Boxes min depth 45 mm علب تركيب بعمق لا يقل عن 45 مم



code الرمز	description الوصف	
BS2TC013JB	3 Gang electronic touch switch with led – white Young Touch front plate. Relay output 1P NO 6A 230V ~-controlled by touching the frontal area or from multiple points with NO buttons - monostable or bistable operating mode. مفتاح لمس الكتروني ثلاثي بمؤشر ضوئي - غطاء أمامي أبيض Young Touch. مخرج 1P NO 6A 230V ~- يتم التحكم فيه بلمس المنطقة الأمامية أو من عدة أماكن باستعمال مفاتيح NO - وضع التشغيل أحادي الاستقرار أو ثنائي الاستقرار.	1

Boxes min depth 45 mm علب تركيب بعمق لا يقل عن 45 مم



code الرمز	description الوصف	
BS2TC014JB	4 Gang electronic touch switch with led – white Young Touch front plate. Relay output 1P NO 6A 230V ~-controlled by touching the frontal area or from multiple points with NO buttons - monostable or bistable operating mode. مفتاح لمس الكتروني رباعي بمؤشر ضوئي - غطاء أمامي أبيض Young Touch. مخرج 1P NO 6A 230V ~- يتم التحكم فيه بلمس المنطقة الأمامية أو من عدة أماكن باستعمال مفاتيح NO - وضع التشغيل أحادي الاستقرار أو ثنائي الاستقرار.	1

Boxes min depth 45 mm علب تركيب بعمق لا يقل عن 45 مم

YOUNG
TOUCH

HOME AUTOMATION DEVICES

أجهزة المنازل الذكية

AVE patent no. 205, no. 209, no. 211, no. 212 and no. 197

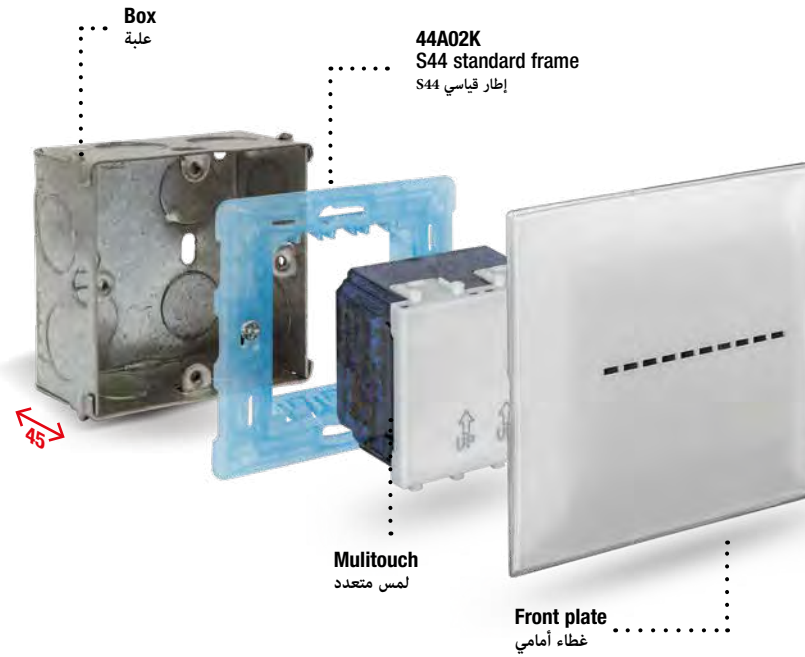

avebus

KNX

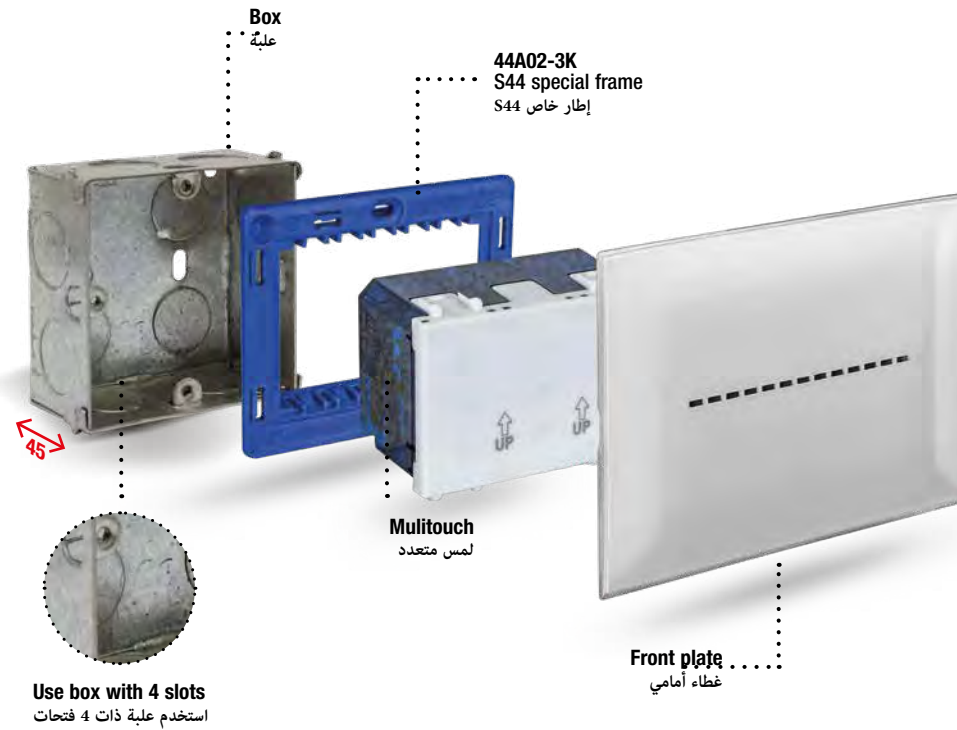

YOUNG TOUCH

AVE patent no. 197, no. 205, no. 209, no. 211, no. 212, no. 227 and no. 247



□ BS2TCABT22 
2 Gang touch switch AVEbus
مفتاحين بتقنية اللمس AVEbus

□ BS2TCKNXT22 
2 Gang touch switch KNX
مفتاحين بتقنية اللمس KNX



□ BS2TCABT3 
3 Gang touch switch AVEbus
ثلاث مفاتيح بتقنية اللمس AVEbus

□ BS2TCKNXT3 
3 Gang touch switch KNX
ثلاث مفاتيح بتقنية اللمس KNX



□ BS2TCABT4 
4 Gang touch switch AVEbus
أربع مفاتيح بتقنية اللمس AVEbus

□ BS2TCKNXT4 
4 Gang touch switch KNX
أربع مفاتيح بتقنية اللمس KNX



□ BS4ABT22 
2 Gang toggle switch AVEbus
مفتاحين شكل مفصلي تقنية AVEbus

□ BS4KNXT22 
2 Gang toggle switch KNX
مفتاحين شكل مفصلي تقنية KNX



□ BS4ABT3 
3 Gang toggle switch AVEbus
ثلاث مفاتيح شكل مفصلي تقنية AVEbus

□ BS4KNXT3 
3 Gang toggle switch KNX
ثلاث مفاتيح شكل مفصلي تقنية KNX



□ BS4ABT4 
4 Gang toggle switch AVEbus
أربع مفاتيح شكل مفصلي تقنية AVEbus

□ BS4KNXT4 
4 Gang toggle switch KNX
أربع مفاتيح شكل مفصلي تقنية KNX



□ BSNABT22 
2 Gang switch AVEbus
مفتاحين تقنية AVEbus

□ BSNKNXT22 
2 Gang switch KNX
مفتاحين تقنية KNX



□ BSNABT3 
3 Gang switch AVEbus
ثلاث مفاتيح تقنية AVEbus

□ BSNKNXT3 
3 Gang switch KNX
ثلاث مفاتيح تقنية KNX



□ BSNABT4 
4 Gang switch AVEbus
أربع مفاتيح تقنية AVEbus

□ BSNKNXT4 
4 Gang switch KNX
أربع مفاتيح تقنية KNX

FRONT PLATES

أغطية أمامية



44PJ32BT
White
أبيض



44PJ34BT
White
أبيض



44PJ36BT
White
أبيض



44PJ38BT
White
أبيض



44PJ01BT
White
أبيض



44PJ02BT
White
أبيض



44PJ03BT
White
أبيض

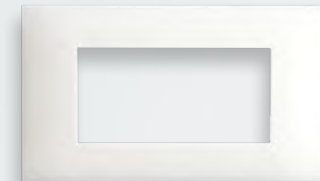

44PJ04BT
White
أبيض

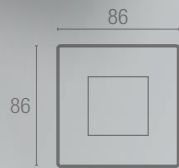
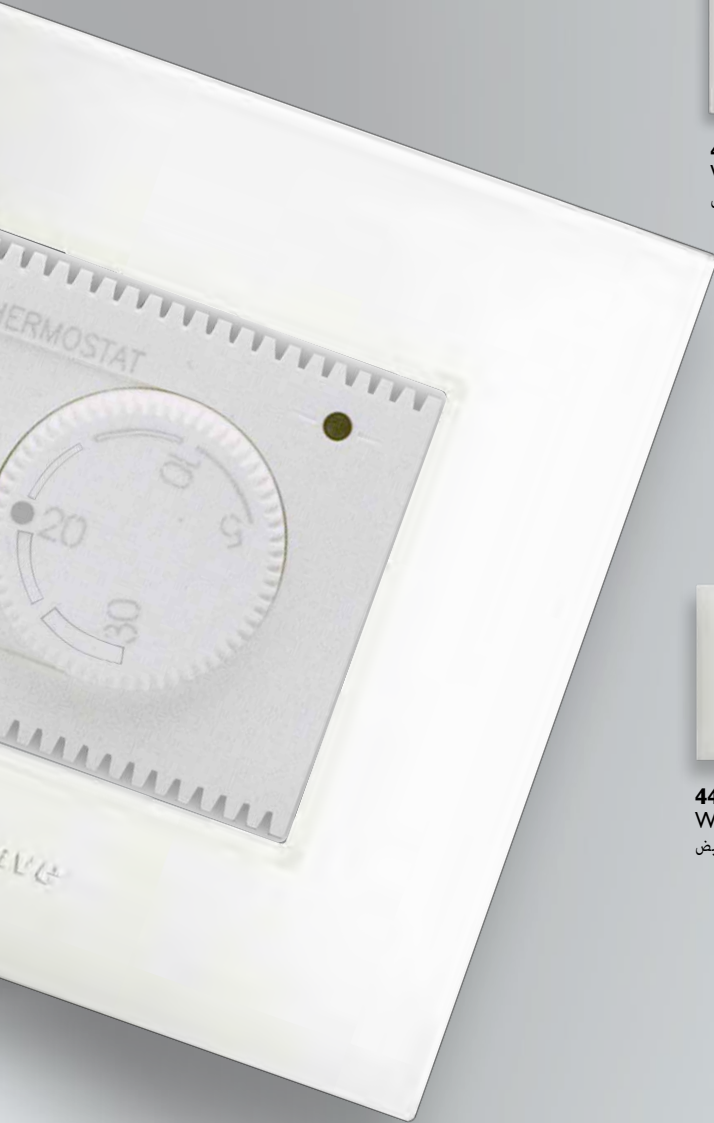

modules 2
وحداتان

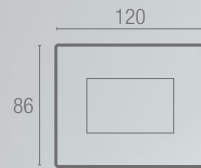

modules 3
وحدات 3

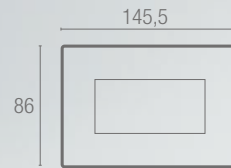

modules 4
وحدات 4

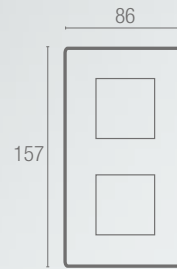

modules 2+2
وحدات 2+2

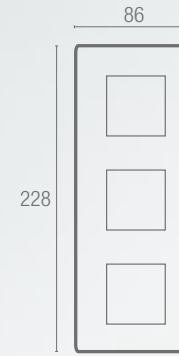

modules 2+2+2
وحدات 2+2+2

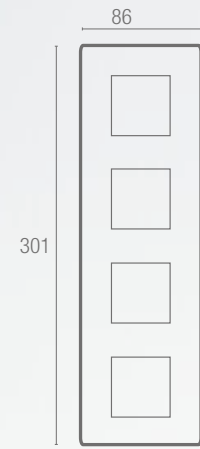

modules 2+2+2+2
وحدات 2+2+2+2

MODULAR WIRING ACCESSORIES

حلول اضافية

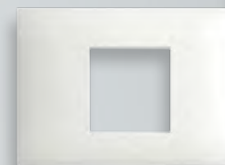
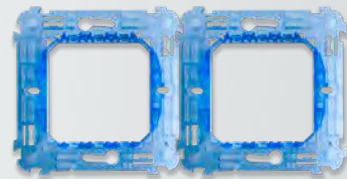



DOMUS ANTIBACTERIAL

A WIDE RANGE OF ANTIBACTERIAL PRODUCTS
BASED ON THE FORMULATION
OF MATERIALS MIXED WITH SILVER IONS.
DEDICATED TO ALL THOSE FACILITIES SUCH AS
HOSPITALS, NURSING HOMES,
CLINICS, SCHOOLS, CANTEENS, BARS AND ALL
OTHER PLACES WHERE HYGIENE IS ESSENTIAL.
THESE ADDITIVES HAVE BEEN TESTED IN
ACCORDANCE WITH ISO 22196: 2011 STANDARDS
TO CONTRAST BACTERIAL ORGANISMS.



ANTIBACTERIAL TREATMENT

DOMUS المضاد للبكتيريا

مجموعة متنوعة من المنتجات المضادة للجراثيم القائمة على صياغة
المواد الممزوجة مع الأيونات الفضية.
مخصصة لجميع هذه المرافق مثل المستشفيات، ودور التمريض،
والعيادات، والمدارس، والمطاعم، والحانات، وجميع الأماكن الأخرى
التي تكون فيها النظافة ضرورية.
تم اختبار هذه الإضافات وفقاً لمعيار ISO 22196: معايير
عام 2011 الخاصة بالكائنات البكتيرية المتباينة.

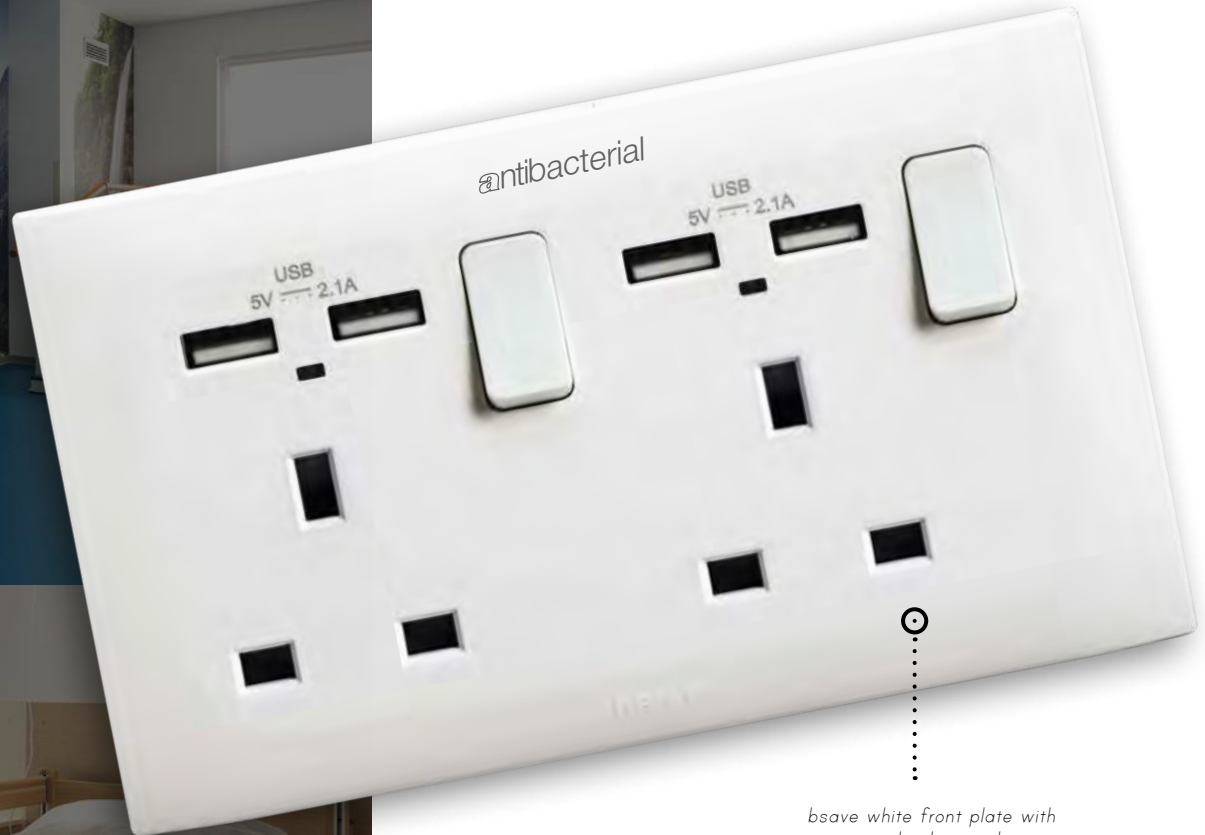

bsave white front plate with
quadruple switch
غطاء أمامي أبيض bsave مع مفتاح رباعي



"The devices in the antibacterial range are made with Biomaster® technology. It is a silver ion treatment that is very effective against the formation and proliferation of bacteria on the surfaces of the devices"

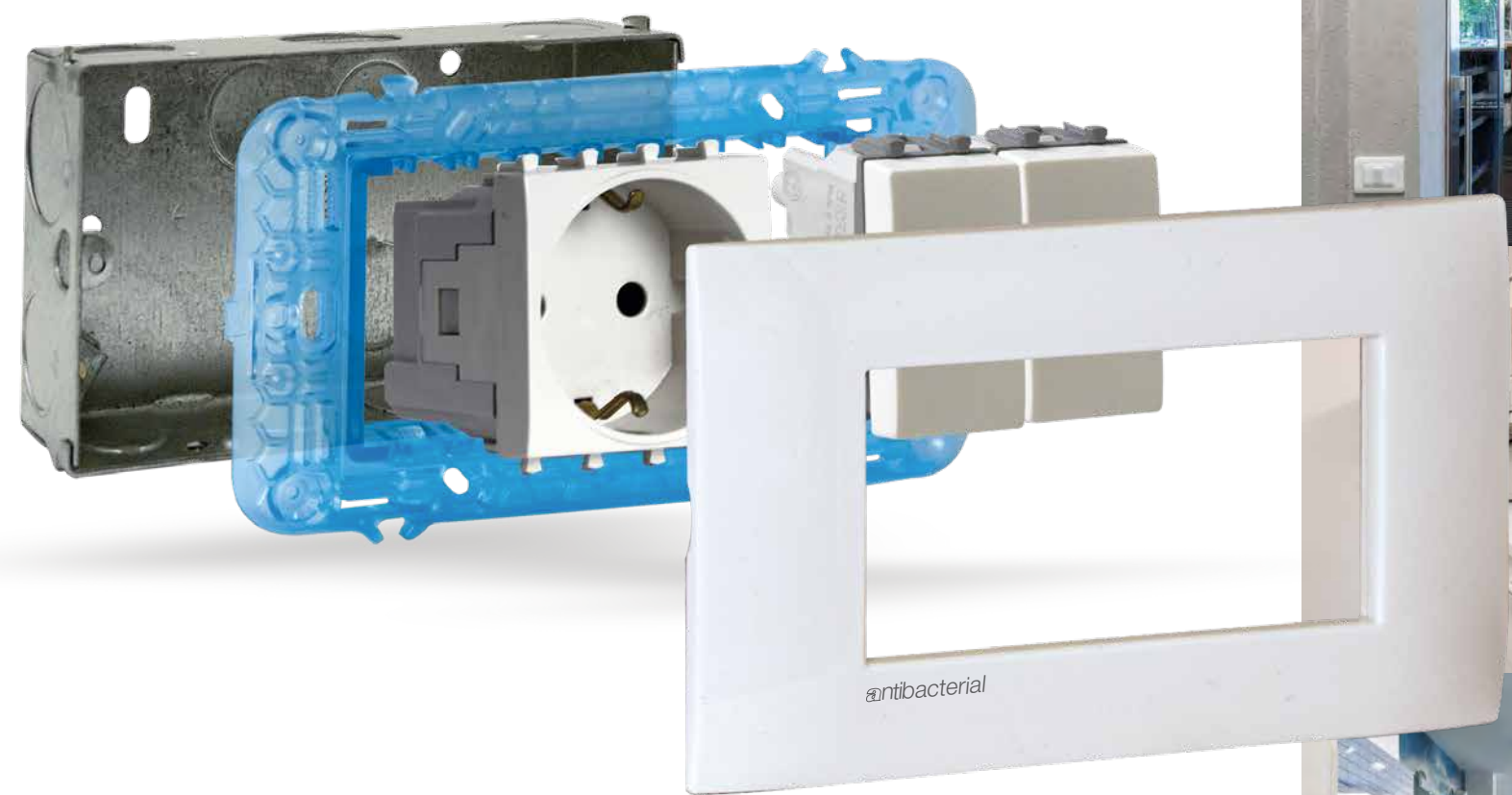
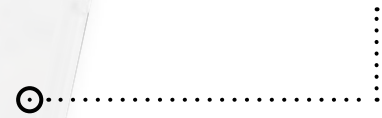



AVE ENCLOSURES AND FRONT PLATES

علب وأغطية أمامية من AVE

.....

مجموعة المنتجات THE RANGE

.....

AVE HAS A WIDE RANGE OF IP40/IP55/IP56 WALL
AND FLUSH MOUNTED ENCLOSURES/FRONT PLATES
FITTING ALL SYSTEM 44/45 SERIES

شركة AVE لديها مجموعة متنوعة من الأغطية الأمامية والعلب التي يتم
تركيبها على الحائط والمثبتة بشكل متساو فئة IP40/IP55/IP56 والتي
تناسب كافة فتحات النظام 44/45



.....

.....

IP40 WALL MOUNTED ENCLOSURES

علب يتم تركيبها على الجدار فئة IP40

IP40 wall mounted enclosures RAL 7035 and RAL9010 for duct - self-supporting

علب IP40 يتم تركيبها على الجدار طراز RAL 7035 وRAL9010 للأنايبب - الدعماالذاتي



code الرمز	description الوصف		
44Q01 44Q01B	1 module S44 RAL 7035 1 module S44 RAL 9010		24
		وحدة واحدة S44	



code الرمز	description الوصف		
44Q02 44Q02B	2 modules S44 RAL 7035 2 modules S44 RAL 9010		24
		وحدتين S44	



code الرمز	description الوصف		
44Q03 44Q03B	3 modules S44 RAL 7035 3 modules S44 RAL 9010		20
		3 وحدات S44	



code الرمز	description الوصف		
44Q04 44Q04B	4 modules S44		20
		4 وحدات S44	

To be completed with all system 44 series: Domus, Tekla, Life, Allumia
يستعمل مع كل معدات سلسلة system 44: Domus, Tekla, Life, Allumia

IP40 WALL MOUNTED ENCLOSURES

علب يتم تركيبها على الجدار فئة IP40

IP40 wall mounted enclosures RAL 7035 and RAL 9010 for duct - self-supporting

علب يتم تركيبها على الجدار فئة IP40 طراز RAL 7035 لتثبيت الأنابيب المستقلة



code الرمز	description الوصف		
44Q06 44Q06B	6 modules S44 RAL 7035 6 modules S44 RAL 9010	1	10
		6 وحدات S44	



code الرمز	description الوصف		
44Q08	8 (4+4) modules S44 - horizontal installation RAL 7035	1	6
		8 وحدات (4+4) S44 - تركيب أفقي	

44



code الرمز	description الوصف		
44Q12V 44Q12VB	12 (6+6) modules S44 - vertical installation RAL 7035	1	6
		12 وحدة (6+6) S44 - تركيب عمودي	

To be completed with all system 44 series: Domus, Tekla, Life, Allumia
يستعمل مع كل معدات سلسلة system 44: Domus, Tekla, Life, Allumia

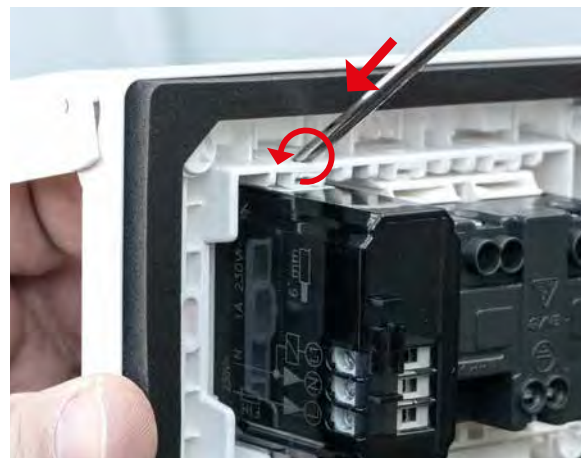

Devices coupling and removal from the rear part
ربط الأجهزة وإزالتها من الجزء الخلفي

IP55 WALL MOUNTED ENCLOSURES WITH SOFT MEMBRANE COVER

علب بغطاء شفاف ناعم يتم تركيبها على الجدار فئة IP55

IP55 wall mounted enclosures RAL 7035 and RAL 9010 with soft membrane cover for duct - self-supporting

علب بغطاء شفاف ناعم من فئة IP55 وطراز RAL 7035 يتم تركيبها على الجدار ولتثبيت الأنابيب المستقلة



code الرمز	description الوصف		
44ST01 44ST01B	1 module S44 RAL7035 1 module S44 RAL9010		24
	وحدة واحدة S44		



code الرمز	description الوصف		
44ST02 44ST02B	2 modules S44 RAL 7035 2 modules S44 RAL 9010		24
	2 وحدات S44		



code الرمز	description الوصف		
44ST03 44ST03B	3 modules S44 RAL 7035 3 modules S44 RAL 9010		20
	3 وحدات S44		



code الرمز	description الوصف		
44ST04 44ST04B	4 modules S44 RAL 7035 4 modules S44 RAL 9010		20
	4 وحدات S44		



code الرمز	description الوصف		
44ST99	Wall mounted junction box	1	20
	صندوق توصيل يتم تركيبه على الجدار		



code الرمز	description الوصف		
44ST080R	8 (4+4) modules S44	1	6
	8 (4+4) وحدات S44		

To be completed with all system 44 series: Domus, Tekla, Life, Allumia
يستعمل مع كل معدات سلسلة system 44: Domus, Tekla, Life, Allumia

IP55 SPLASH-PROOF FRONT PLATES SOFT MEMBRANE COVER

غلاف شفاف ناعم للأغطية الأمامية المقاومة للرشاد فئة IP55

IP55 splash-proof front plates with soft membrane cover - self-supporting

أغطية أمامية مقاومة للرشاد فئة IP55 بغلاف شفاف ناعم - مستقل



code الرمز	description الوصف		
44SP02B	2 modules front plate S44 - to be fixed by lateral clips on round box Ø 60mm - RAL 9010 white colour غطاء أمامي S44 وحدتين - يتم تثبيته بمشابك جانبية على علبة مستديرة مقاس 60 مم - RAL 9010 لون أبيض	1	40



code الرمز	description الوصف		
44SP03B	3 modules front plate S44 - to be fixed by screws on standard 3 modules rectangular box - RAL 9010 white colour غطاء أمامي S44 3 وحدات - يتم تثبيته بمسامير برغي على علبة مستطيلة قياسية 3 وحدات - RAL 9010 لون أبيض	1	6



code الرمز	description الوصف		
44SP04B	4 modules front plate S44 - to be fixed by screws on standard 4 modules rectangular box - RAL 9010 white colour غطاء أمامي S44 4 وحدات - يتم تثبيته بمسامير برغي على علبة مستطيلة قياسية 4 وحدات - RAL 9010 لون أبيض	1	1

To be completed with all system 44 series: Domus, Tekla, Life, Allumia
يستعمل مع كل معدات سلسلة system 44: Domus, Tekla, Life, Allumia



Devices coupling and removal from the rear part

ربط الأجهزة وإزالتها من الجزء الخلفي

ACCESSORIES FOR IP40 AND IP55

ملحقات لفئتي IP55 و IP40

Accessories for IP40 and IP55 wall mounted enclosures
ملحقات لعلب يتم تركيبها على الجدار فئتي IP55 و IP40



44PC00



45RD02



45PRT20



45PC00



45PRC01



45RD03



45TPST

code الرمز	description الوصف		
44PC00	Universal conduit entry - to be fixed on breakable holes \varnothing 24mm مدخل أنبوية أسلاك عالمي - يتم تثبيته على فتحات قابلة للكسر مقاس 24 مم	10	10
45RD02	Box coupler - to be fixed on breakable holes \varnothing 24mm قارن صندوق - يتم تثبيته على فتحات قابلة للكسر مقاس 24 مم	10	10
45PC00	Universal threaded conduit entry - to be fixed on breakable holes \varnothing 24mm مدخل أنبوية أسلاك عالمي مسنن - يتم تثبيته على فتحات قابلة للكسر مقاس 24 مم	10	10
45PRC01	Cable gland for cables \varnothing 10/14mm - to be fixed on breakable holes \varnothing 24mm عروة ربط الكابل لكابلات مقاس 10/14 مم - يتم تثبيتها على فتحات قابلة للكسر مقاس 24 مم	10	10
45PRT20	Tube gland for tubes \varnothing 20mm - to be fixed on breakable holes \varnothing 24mm عروة ربط الأنابيب لأنابيب مقاس 20 مم - يتم تثبيتها على فتحات قابلة للكسر مقاس 24 مم	10	10
45RD03	Box coupler for cables passage - to be fixed on breakable holes \varnothing 24mm قارن صندوق لمرور الكابلات - يتم تثبيته على فتحات قابلة للكسر مقاس 24 مم	10	10
45TPST	Screw cover made of insulating material \varnothing 13 mm suitable to guarantee the IP55 protection degree on the enclosures with seat for the screw to be fixed on the wall غطاء برغي مصنوع من مادة عازلة مقاس 13 مم مناسب لضمان حماية IP55 على علب التجميع المحتوية على قاعدة للبرغي ويتم تركيبها على الجدار	10	10



Sistema 45





Ave Seal

AVE ENCLOSURES

علب
AVE

AVE SEAL

AVE SEAL RANGE IS A PATENT HELD BY AVE THAT HAS ALREADY WON SEVERAL AWARDS. IT OFFERS MANY INSTALLATION SOLUTIONS WHICH GUARANTEE THE DEGREE OF PROTECTION ALSO WITH PLUG-IN.

مجموعة منتجات AVE SEAL حاصلة على براءة اختراع ضمن براءات أخرى حصلت عليها شركة AVE وفازت بعدة جوائز وهي توفر العديد من حلول التركيب التي تضمن درجة حماية عالية ومتوفر كذلك مع قابس

WATER-PROOF AND DUST-PROOF GUARANTEED ALSO WITH PLUG - IN

مقاومة للماء ومقاومة للأتربة ومتوفر معها أيضًا قابس.



AVE PATENT NO. 207



.....

.....



AVE SEAL IP56 WALL MOUNTED ENCLOSURES

علب AVE SEAL فئة IP56 يتم تركيبها على الجدار





code الرمز	description الوصف		
45ST02K 	IP56 splashproof 2 modules enclosure with opening cover guaranteed IP56 protection degree also with plug in عالية مقاومة للرشاد فئة IP56 وحدتين بغطاء للفتح مع ضمان درجة حماية IP56 ومتوفر معها أيضًا قابس	1	2





code الرمز	description الوصف		
45ST590/15TS 	IP56 splashproof with opening cover + 2P+E 10/16A 250V combined schuko + Italian standard socket (universal) - guaranteed IP56 protection also with plug in غطاء فتح مقاوم للرشاد فئة IP56 + مقبس قياسي 2P+E 10/16A 250V ألماني + إيطالي (عالمي) - ضمان حماية IP56 معه أيضًا قابس	1	2



code الرمز	description الوصف		
BG101AP	Accessory to fix the IP56 enclosure at the pole to be installed on poles with diameter 55/60mm and on poles with diameter 35/40 by standard bands that are not supplied - to be completed with n. 1 45ST02K - guaranteed IP56 protection degree ملحق لتثبيت علبة IP56 عند القطب ليتم تركيبه على أقطاب بقطر 55/60 مم وعلى أقطاب بقطر 35/40 بواسطة وصلات قياسية غير مرفقة - ويلزم إكمالها مع n. 1 45ST02K - ضمان درجة الحماية IP56	1	10



code الرمز	description الوصف		
45STPK 	Adapter for IP55 2 modules cover on 3 moduless rectangular box to be completed with n. 1 45SP42K مهايئ لغطاء وحدتين IP55 على علبة مستطيلة 3 وحدات ويلزم إكمالها مع n. 1 45SP42K	1	8



code الرمز	description الوصف		
45SP42K	2 modules IP55 cover with opening cover with hinge غطاء وحدتين IP55 مع غطاء فتح بمفصلة	1	10

Sistema 45





Sistema 45





AVE SEAL IP55/IP56 WALL MOUNTED ENCLOSURES

علب AVE SEAL فئة IP55/IP56 يتم تركيبها على الجدار





code الرمز	description الوصف		
45SP42K	modules IP55 cover with opening lid with hinge 2 غطاء وحدات IP55 مع غطاء فتح بمفصلة	1	10





code الرمز	description الوصف		
BG155-66	Box on pole top with 2 IP56 + IP55 fronts - to be installed on pole BG100 to be completed with n. 1 45SP42K - IP55 protection degree guaranteed with control devices on the one hand and sockets on the other hand علبة على طرف قطب مع وجهين IP56 + IP55 - يلزم تركيبها على قطب BG100 بحيث يتم إكمالها مع n. 1 45SP42K - درجة حماية IP55 مع أجهزة تحكم على ناحية والمقابس على الناحية الأخرى	1	1



code الرمز	description الوصف		
BG166	Box on pole top with 1 IP56 front - to be installed on pole BG100 to be completed with n. 1 45SP42K - guaranteed IP56 protection degree also with plug in علبة على طرف قطب مع وجه IP56 - يلزم تركيبها على قطب BG100 بحيث يتم إكمالها مع n. 1 45SP42K - درجة حماية IP56 متوفرة معها أيضًا مقابس	1	1



code الرمز	description الوصف		
BG266	Box on pole top with 2 IP56 fronts - to be installed on pole BG100 to be completed with n. 2 45SP42K - guaranteed IP56 protection degree also with plug in علبة على طرف قطب مع وجهين IP56 - يلزم تركيبها على قطب BG100 بحيث يتم إكمالها مع n. 2 45SP42K - درجة حماية IP56 متوفرة معها أيضًا مقابس	1	1



code الرمز	description الوصف		
45590/15TS	Combined schuko + Italian standard socket outlet 2P+E 10/16A 250V - shuttered - 2 modules مقبس نظام إيطالي + نظام ألماني - محمي - 2P+E 10/16A 250V - وحداتتان S44	5	50



code الرمز	description الوصف		
455597TS	British standard socket outlet BS1363 2P+E 13A 250V - shuttered - 2 modules مقبس نظام بريطاني BS1363 2P+E 13A 250V - محمي - وحداتتان S44	5	50

Sistema 45

HOME AUTOMATION

.....

THE SUBSTANCE OF THE SOUL

.....

DOMINA PLUS IS THE BEST SYSTEM TO MANAGE
YOUR HOUSE. THE HOME AUTOMATION INCLUDES
KNX DEVICES.



البيت الذي

.....

عش في المستقبل

.....

يعد **DOMINA PLUS** أفضل نظام لإدارة منزلك والتحكم فيه. أتمتة المنزل تضم
أجهزة **KNX**.

FOR MORE INFORMATION, PLEASE REFER TO THE DEDICATED
CATALOGUE, WHERE YOU WILL FIND THE PRODUCTS THAT BEST
MEET ALL YOUR NEEDS.

لمزيد من المعلومات، يرجى الرجوع إلى الكتالوج المخصص وستجد فيه المنتجات التي تلي شتى
احتياجاتك على النحو الأمثل.





DOMINA HOTEL

A SINGLE SYSTEM FOR ALL HOTEL REQUIREMENTS

SCALABILITY

The Domina Hotel system by AVE can satisfy all needs in terms of costs and performance. For small hotels the system offers simple and cheap solutions to meet simple requirements. In hotels of larger size the system can meet ever increasing requirements such as the total online monitoring of rooms and of all other environments even in very big hotels. And for those who want to expand... no problem! With few updates, Domina Hotel by AVE adapts to the growing structure, with no need to change the existing layout and thus preserving your investments.

AESTHETICS

Different materials and shapes merged in a modern design: Domina Hotel is a style choice. All devices, such as for example switches, card readers, thermostats and sockets, are aesthetically matching the surrounding ones to give the hotel a unique atmosphere. Enhanced by the touch technology, the controls become design elements, the sockets disappear behind exclusive sliding plates with uncountable customization options.

COMFORT

The hotel management devices designed by AVE are at the customer's disposal to offer maximum comfort during his or her stay. The thermostat, intuitive and user friendly, allows the customer to control the room temperature while through the signal system, he or she can decide when and if he or she wants to be disturbed. The chambermaid will not ring or open the door while the customer is in the room.



RELIABILITY

The hotel system designed by AVE is not only aesthetically pleasing but also a guarantee of reliability. Each room can be monitored by the central computer installed at reception. In case of failure of the central computer all the devices continue to work, and while waiting for the failure to be repaired only the remote monitoring of the rooms is lost. The system is at its best when all the devices are working but each device will continue to work in case of failure of the other ones. In addition, each room in the system, though connected to the main network, works as a separate unit to avoid that a single fault may cause a general failure of the hotel.

TECHNOLOGY

All the products designed by AVE for hotel management use the contactless Mifare® technology. Access cards are totally safe and cannot be cloned, besides they offer the highest reading performance. Thanks to the possibility of integrating the card with an e-money payment service (not supplied by AVE), you will be able to offer your customers a range of totally new services through the entry card which will also be used for payments.

EFFICIENCY and ENERGY SAVING

The continuous monitoring from reception will keep you informed of every event which occurs

in the hotel and will allow you to take the necessary steps to limit all inefficiencies. With Domina Hotel you can also check and manage energy consumption for saving purposes. All this means more satisfied customers, greater efficiency and lower running costs.

INTEGRATION

Domina Hotel System can be integrated with DOMINApplus home automation (touch screen, controls and actuators).

Furthermore through dedicated software interface, it can be integrated with the hotel management system "Opera" by Micros Fidelio and with the centralized AC system VRV/VRF "by "Daikin" or "Mitsubishi

DOMINA HOTEL

نظام واحد لشتى متطلبات الفنادق

إمكانية التوسعة

يستطيع نظام Domina Hotel الذي توفره شركة AVE تلبية كافة الاحتياجات من حيث التكاليف والأداء.

ويوفر النظام للفنادق الصغرى حلولاً بسيطة وزهيدة الثمن لتلبية الطلبات السهلة.

وفي الفنادق الأكبر يستطيع النظام تلبية متطلبات يتزايد الطلب عليها باستمرار مثل المراقبة اللحظية للغرف والمرافق الأخرى مهما كان حجم الفندق كبيراً. ولأولئك الراغبين في التوسع، لا مشكلة، من خلال بعض التحديثات، يستطيع نظام Domina Hotel من شركة AVE التأقلم مع البنية النامية دون الحاجة إلى تغيير الوضع الحالي ومن ثم تستطيع المحافظة على استثماراتك.

النواحي الجمالية

تندمج المواد والأشكال المختلفة في تصميم عصري بكل سلاسة: يعد Domina Hotel الخيار الراقي لك، ثمة توافق من الناحية الجمالية بين كافة الأجهزة، مثل المفاتيح وأجهزة قراءة البطاقات والثرموستات والابازير الكهربائية، والأشياء المحيطة بها لإضفاء جو متفرد على الفندق. ويعزز هذا الأمر استخدام تقنية اللمس، حيث أصبحت مفاتيح التحكم من ضمن عناصر التصميم واختفاء الأباريز وراء أغطية منزلقة مميزة مع خيارات لا حصر لها تتيح إمكانية التخصيص حسب الاحتياجات.

الراحة

تكون أجهزة إدارة الفندق المصممة بواسطة شركة AVE تحت تصرف العميل لتوفير أقصى قدر من الراحة أثناء فترة إقامته. يتيح الثرموستات، الذي يتسم بسهولة الاستخدام، للعميل التحكم في درجة حرارة الغرفة ومن خلال النظام يمكنه كذلك أن يحدد متى يمكن ازعاجه. لن تستطيع عاملة النظافة أن تفرج الجرس أو تفتح الباب طالما كان العميل في غرفته.



الموثوقية

نظام الفندق المصمم بواسطة شركة AVE لا يتمتع بمظهر رائع فحسب وإنما يضمن لك أيضاً الموثوقية. يمكن مراقبة كل غرفة عن طريق الكمبيوتر المركزي الموجود في منطقة الاستقبال. وإذا تعطل الكمبيوتر المركزي، تواصل كافة الأجهزة عملها كل على حدة وتتعمل فقط مراقبة الغرف عن بُعد أثناء الانتظار لإصلاح العطل. يكون النظام في أفضل أداء له حينما تعمل كافة الأجهزة بشكل جيد ومع ذلك ويستطيع كل جهاز مواصلة عمله في حالة تعطل الأجهزة الأخرى. بالإضافة إلى ذلك، تعمل كل غرفة في النظام، رغم أنها متصلة بالشبكة الرئيسية، كوحدة منفصلة لتفادي أي موقف قد يسبب فيه العطل الفردي عطلا عاما للفندق.

التقنيات

تستخدم كافة المنتجات المصممة بواسطة شركة AVE لإدارة الفندق تقنية Mifare اللائحامية. بطاقات الدخول آمنة تماماً ويتعذر نسخها كما أنها توفر أعلى أداء لقراءة البيانات. وبفضل إمكانية دمج البطاقة بخدمة الدفع الإلكتروني (خدمة لا توفرها شركة AVE)، يصير مقدور تقديم مجموعة متنوعة من الخدمات الجديدة كلية للعملاء عبر بطاقة الدخول والتي سيتم استخدامها أيضاً لدفع الأموال.

الكفاءة وتوفير الطاقة

تتيح لك المراقبة المستمرة من منطقة الاستقبال الإلمام دوماً بكل حدث يقع في الفندق واتخاذ الخطوات اللازمة والحد من نقاط القصور. ويمكنك أيضاً باستخدام

نظام Domina Hotel التحقق من مستويات استهلاك الطاقة وإدارتها بغرض توفير الاستهلاك. كل هذا بزيادة رضى العميل وزيادة الكفاءة وانخفاض تكاليف التشغيل.

إمكانية الدمج

يمكن دمج نظام Domina Hotel مع نظام أتمتة المنزل DOMINApplus (شاشة لمس، وأجهزة تحكم وتشغيل).

علاوة على ذلك، ومن خلال واجهة برمجية متخصصة، يمكن دمجه مع نظام إدارة الفندق "Opera" المصمم بواسطة Micros Fidelio ومع نظام التكييف المركزي، VRV/VRF من شركة "Daikin" أو "Mitsubishi".



HOTEL MANAGEMENT

SMALL, MEDIUM-SIZED AND LARGE HOTEL FACILITIES CAN COUNT ON A SUPERVISION AND CONTROL TOOL THAT IS INTUITIVE, ADVANCED AND SCALABLE. DOMINA HOTEL SIMPLIFIES MANAGEMENT AND INCREASES ENERGY EFFICIENCY. HOSPITALITY IS INNOVATED THROUGH ACCESS CONTROL, DIGITAL OR CONTACTLESS KEYS, AND COURTESY SIGNS.

إدارة الفندق

تستطيع مرافق الفنادق الصغرى والكبرى ومتوسطة الحجم الاعتماد على أداة مراقبة وتحكم تتسم بسهولة الاستخدام والتطور والقابلية للتوسعة. يعمل نظام DOMINA Hotel على تبسيط عملية الإدارة وتعزيز كفاءة الطاقة. وتتجسد ملامح الضيافة المبتكرة في مراقبة الدخول والمفاتيح الرقمية أو غير التلامسية وياقظات الترحيب واللباقة.

FOR MORE INFORMATION, PLEASE REFER TO THE DEDICATED CATALOGUE, WHERE YOU WILL FIND THE PRODUCTS THAT BEST MEET ALL YOUR NEEDS.

لمزيد من المعلومات، يرجى الرجوع إلى الكتالوج المخصص وستجد فيه المنتجات التي تلبى شتى احتياجاتك على النحو الأمثل.



FOR MORE INFORMATION VISIT THE WEBSITE www.ave.it DOWNLOAD THE HOTEL CATALOGUE

للمزيد من المعلومات، يُرجى زيارة موقع الويب THE WEBSITE www.ave.it قم بتنزيل كتالوج الفندق

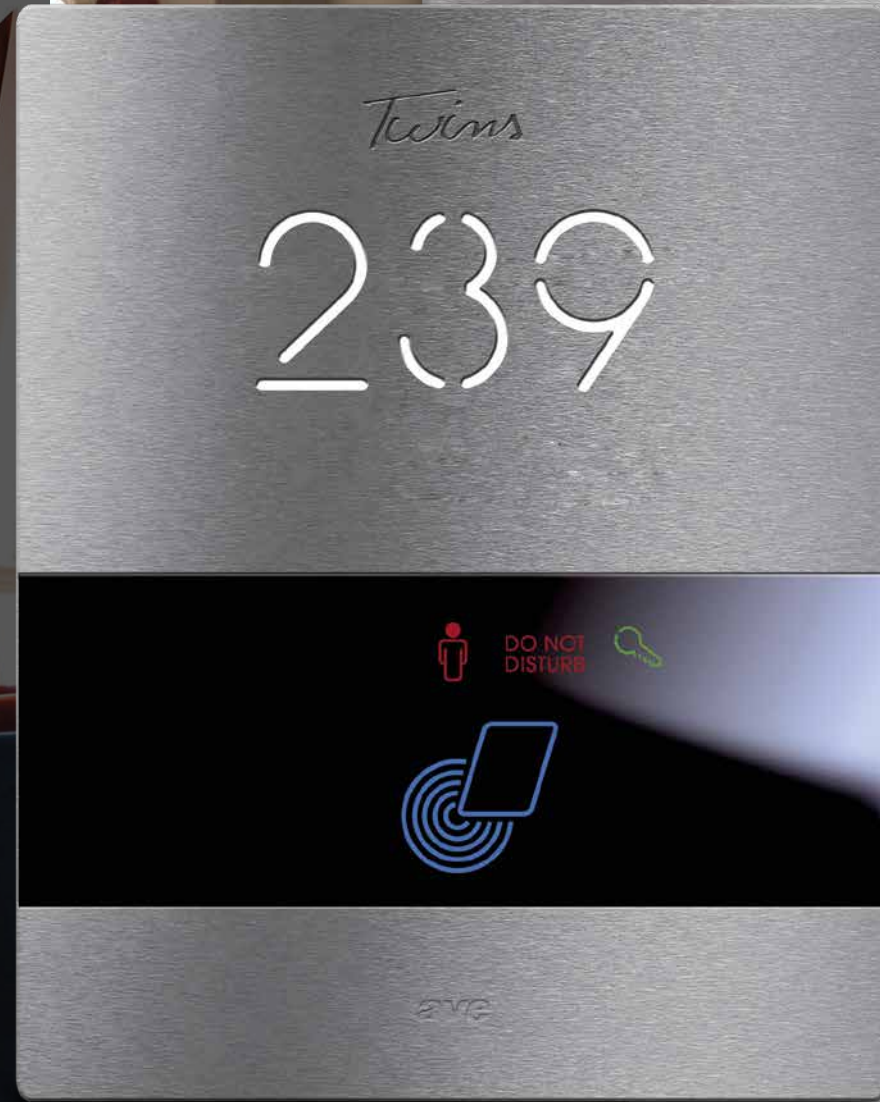

PH HOTEL



ave

Twins

239



ave





THE VIDEO INTERCOM BY AVE

فيديو انتركوم من شركة
AVE



Indoor unit
Hands-free Touch Screen
وحدة داخلية
شاشة لمس ووضع حر اليبدين

FOR MORE INFORMATION, PLEASE REFER TO THE DEDICATED
CATALOGUE, WHERE YOU WILL FIND THE PRODUCTS THAT BEST
MEET ALL YOUR NEEDS.

لمزيد من المعلومات، يرجى الرجوع إلى الكتالوج المخصص وستجد فيه المنتجات التي تلي
شئى احتياجاتك على النحو الأمثل.



Outdoor unit
audio/video doorphone two users

وحدة خارجية
هاتف باب صوتي/ مرئي لمستخدمين



OUR PUBLICATIONS

المنشورات الخاصة بنا

Visit the website www.ave.it and download our publications on the following topics
يُرجى زيارة موقع الويب www.ave.it وتنزيل المنشورات الخاصة بنا بشأن المواضيع التالية



Wiring accessories
British Standard

الملحقات السلكية
المعيار البريطاني



Technical
Catalogue

الكتالوج الفني



HOTEL
Advanced Hotel
Management System

النظام المتقدم لإدارة الفنادق



Wiring accessories
NEW STYLE
ENGLAND STYLE
Light up your style

الملحقات السلكية
التألق في نمط حياتك



Technical Catalogue
VIDEO INTERCOM
BURGLAR ALARM SYSTEM

الكتالوج الفني
الانتركم المرئي
نظام الإنذار ضد السرقة



Technical Catalogue
BURGLAR ALARM SYSTEM
AF927

الكتالوج الفني
نظام الإنذار ضد السرقة



Ventilation
Catalogue
Environment control

كتالوج التهوية
مراقبة البيئة



Technical Catalogue
Home Automation
Residential and for Hotels

الكتالوج الفني
أتمتة المنزل
المنازل والفنادق

المقر الرئيسي:
AVE S.p.A.

Via Mazzini, 75 - 25086 Rezzato (BS) - Italy
هاتف +3903024981 - فاكس +390302792605
البريد الإلكتروني: export@ave.it

Export Department
ph. +3903024981
export@ave.it

فرع الأردن:
AVE S.P.A. فرع الأردن الإقليمي
Khelda, Wasfi Atal St. Maraja Complex first floor, office 3
عمان - الأردن
هاتف: +962 6 5563388
فاكس: +962 6 5563389
البريد الإلكتروني: info-ave-jordan@ave.it

الفرع الاقليمي لمنطقة الخليج:
AVE Gulf FZC
صندوق بريد ب 514084 - دولة الإمارات العربية المتحدة
هاتف: +971 55 8096765
البريد الإلكتروني: sales@avegulf.ae

MEMBER OF:

عضو في:



bsave[®]



Verband Deutscher Elek-
trotechniker



Italian Institute
of Quality Marking

For more information visit:

لمزيد من المعلومات تفضل بزيارة

www.ave.it

DESIGNERS:

المصممين:

B. Dall'Eco

L. Merletti

DESIGN AWARDS:

جوائز التصميم:



COMPASSO D'ORO

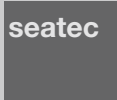

Winner of

الفائز بجائزة

“Qualitec design award”



Top selection innovation

اختيار أفضل ابتكار

“Innovation design award”



DESIGN Index



100 ECCELLENZE ITALIANE

Award for the 100 EXCELLENT ITALIAN Companies

جائزة لأفضل 100 شركة إيطالية

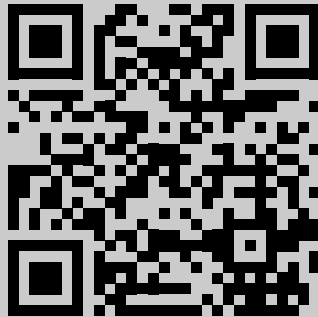



International Trademark
registration n° 327040 - 942905 - 330600

www.ave.it

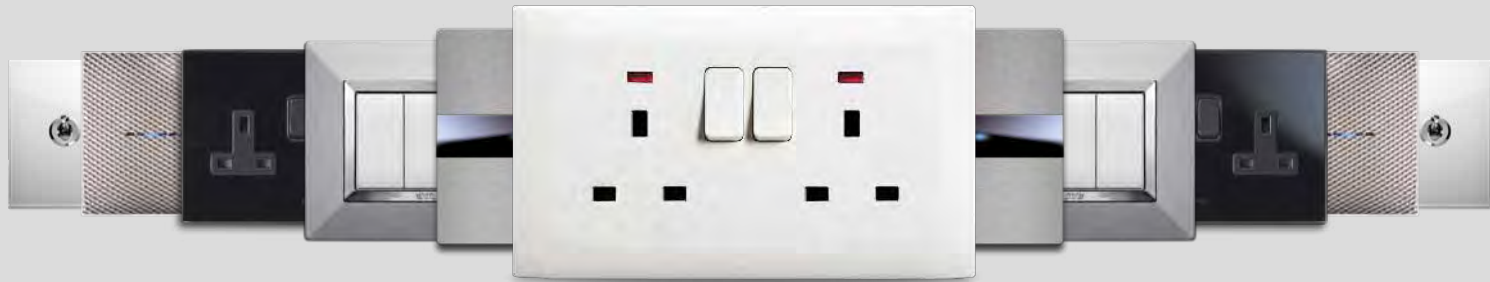

STA180BRIST21E

